



MANUEL D'INSTALLATION ET D'UTILISATION MULTI-MAGIC CONTRÔLEUR MURAL



TABLE OF CONTENTS

OVERVIEW	2
COOLER MODELS	2
KIT CONTENTS	2
SPECIFICATIONS	2
QUICK START	3
24Vdc POWER AND RS 485 MODBUS COMMUNICATIONS WIRING	3
MAIN SCREEN LAYOUT	4
RS 485 MODBUS NETWORK SETUP - FIRST TIME USE	4
PHYSICAL DESCRIPTION & MOUNTING	5
WALL CONTROLLER INSTALLATION INSTRUCTIONS	6
CONNECTING	7
COMMUNICATION CABLE SPECIFICATION	7
WIRING REQUIREMENTS	7
POWER	8
TERMINATING RESISTOR	9
OPERATION SCREENS	10
MAIN MENU	10
COOL MODE (MANUAL SPEED CONTROL)	11
COOL MODE (AUTOMATIC SPEED CONTROL)	12
VENT MODE	13
PROGRAM MODE	14
EDIT THE 7-DAY PROGRAM	15
SETTING SCREENS	16
MENU	16
TIME AND DATE	17
LANGUAGE	17
SECURITY LOCK	18
TEMPERATURE UNITS	18
CONFIGURATION SCREENS	19
MENU	19
AUTO-RESTART	19
ROOM SENSORS	19
AMBIENT SENSORS	19
MINIMUM - MAXIMUM FAN SPEED LIMITS	20
MODBUS RS 485 NETWORK SETUP	21
DEVICE MONITOR SCREENS	22
MENU	22
COOLER MONITOR	23
FAULT HISTORY	23
COOLER FAULTS AND TROUBLESHOOTING	25
FAULT SCREEN DISPLAY	25
FAULT CODE DESCRIPTIONS	26
OTHER POTENTIAL PROBLEMS	27
APPENDIX - EXAMPLE WIRING SCHEMATIC	28





CONTRÔLEUR MURAL DE L'AUTOMATE PROGRAMMABLE CW-H

MODÈLES DE REFROIDISSEUR

Le contrôleur mural est compatible avec les refroidisseurs CW-H et CW-80 avec commandes Multi-Magic.

Ces instructions doivent être lues avec le guide d'installation, de fonctionnement et de maintenance fourni avec le refroidisseur.

CONTENU DU KIT

ÉLÉMENT	IMAGE	ÉLÉMENT	IMAGE
Contrôleur mural Multi-Magic		Vis isolante	
Résistance de terminaison MODBUS 120 Ω		Instructions	

CARACTÉRISTIQUES

Généralités	
Alimentation électrique	24 V CC +/-10 %
Consommation électrique	3,2 VA 1,3 W max
Degré de protection	IP20
Montage	Mural vertical, à fleur
Température ambiante de fonctionnement	0 à 50 °C (32 à 122 °F)
Humidité ambiante de fonctionnement (sans condensation)	0 à 75 %
Température ambiante de stockage	-30 à 50 °C (-22 à 122 °F)
Humidité ambiante de stockage (sans condensation)	0 à 75 %
Real Time Clock (RTC) la conservation des données	5 années
Caractéristiques du capteur de température intégré	
Type	Thermistance NTC 10 k de type 2
Résolution	+/- 0,1 °C (+/- 0,2 °F)
Plage de mesure	-40 à +50 °C (-40 à +122 °F)
Précision	+/- 0,5 °C (+/- 0,9 °F) à 21 °C (70 °F) étalonnage type
Caractéristiques des capteurs d'humidité intégrés	
Type et étalonnage	Polymère en masse avec étalonnage un point
Précision	Plage de lecture de 10 à 90 % HR sans condensation Précision dans la plage 10 à 20 % : 10 % Précision dans la plage 20 à 80 % : 5 % Précision dans la plage 80 à 90 % : 10 %
Stabilité	Inférieure à 1,0 % par an (dérive typique)
Communication	
Type	Primaire Modbus RS 485
Nombre maximal de dispositifs secondaire	15

DÉMARRAGE RAPIDE

CÂBLAGE DE L'ALIMENTATION 24 V CC ET DES COMMUNICATIONS MODBUS RS 485

CONTRÔLEUR MURAL

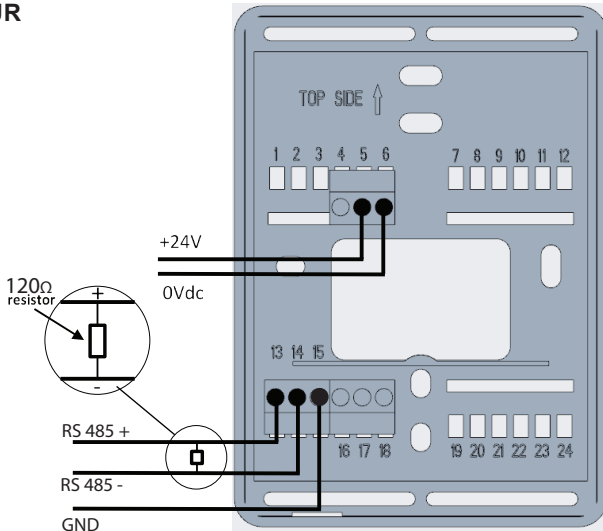

ILL3630-B

REFROIDISSEUR CW-H

REFROIDISSEUR CW-80

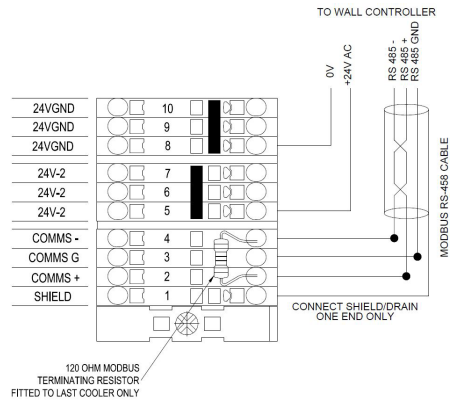
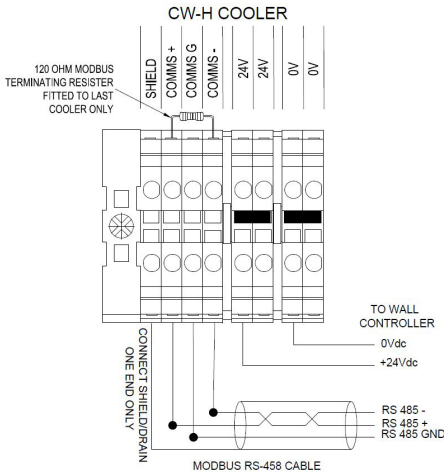

ILL3631-E

ILL3879-A

DÉMARRAGE RAPIDE

DISPOSITION DE L'ÉCRAN PRINCIPAL

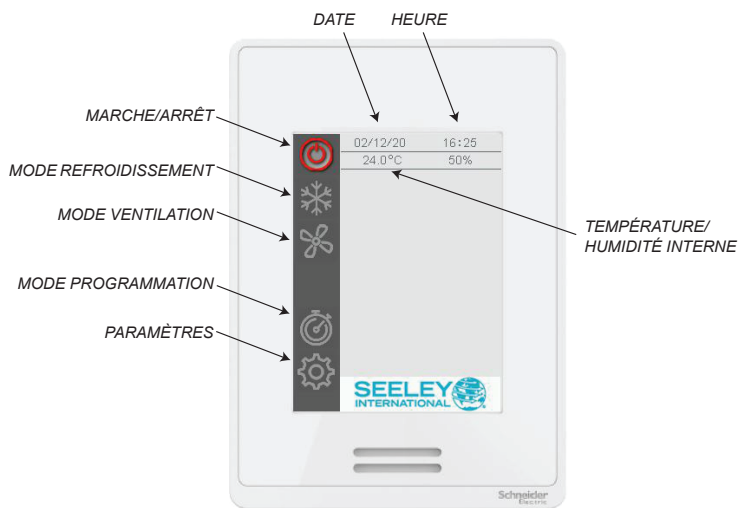

ILL3632-B

CONFIGURATION DU RÉSEAU MODBUS RS 485 - PREMIÈRE UTILISATION

IMPORTANT : ce contrôleur mural Multi-Magic peut contrôler jusqu'à 15 refroidisseurs. Assurez-vous que chaque refroidisseur est alimenté et dispose d'une adresse de nœud unique définie. Pour obtenir des instructions relatives à la configuration, reportez-vous à la documentation de l'installation fournie avec le refroidisseur.

Entrez dans le menu PARAMÈTRES – CONFIGURATION – RÉSEAU

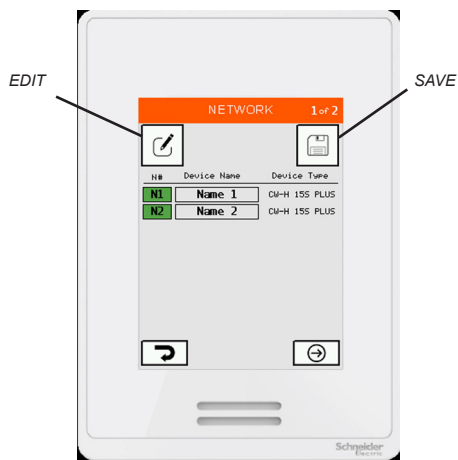

ILL3633-D

La liste affiche tous les refroidisseurs détectés

Appuyez sur EDIT pour scanner le réseau et détecter les refroidisseurs

Appuyez sur ENREGISTRER pour valider les refroidisseurs détectés dans la mémoire du contrôleur mural.

DESCRIPTION PHYSIQUE ET FIXATION

DIMENSIONS DE LA COMMANDE MURALE ET REMARQUES RELATIVES À LA CONFIGURATION

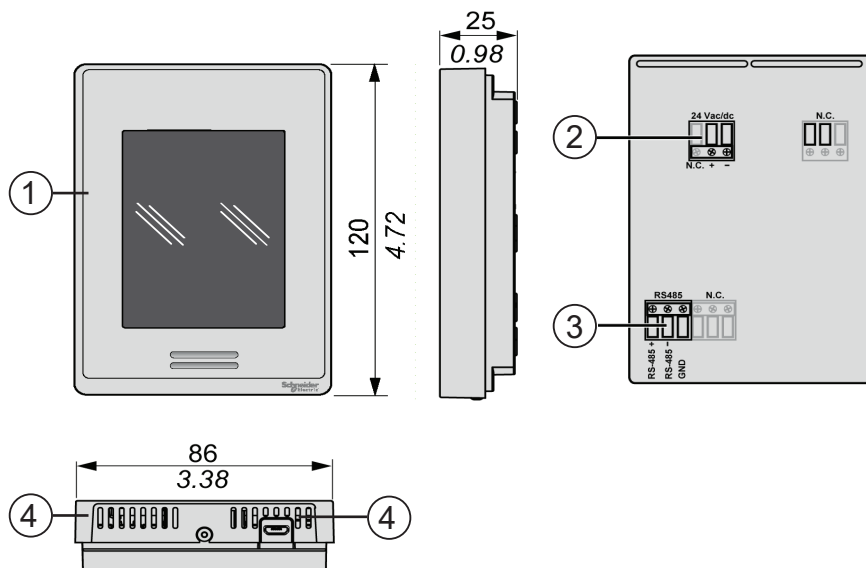

ILL3672-A

Numéro	Description
1	Écran tactile couleur
2	Connecteur d'alimentation électrique
3	Connecteur Modbus RS 485
4	Trous pour la mesure de la température et de l'humidité

Le contrôleur mural Multi-Magic doit être placé à l'intérieur, à environ 1,5 mètre (5') au-dessus du sol, dans la zone dans laquelle le refroidissement est nécessaire. La disposition est essentielle pour le fonctionnement correct des capteurs de température et d'humidité qui se trouvent à l'intérieur du contrôleur.

Vous devez prendre en compte les points suivants :

- Évitez une exposition à la lumière directe du soleil.
- Évitez un positionnement sur les murs externes.
- Évitez de placer la commande murale à proximité de sources de chaleur, telles que les poêles ou les téléviseurs.
- Ne la placez pas dans l'écoulement d'air direct des sorties de conduits.
- Ne la placez pas dans les forts courants d'air ou dans les zones mortes, telles que les placards ou les tiroirs.
- Bouchez toujours le trou d'entrée murale du câble.
- Évitez de bloquer ou de restreindre les trous de ventilation situés sur le dessous du contrôleur, car c'est l'endroit où se trouvent les capteurs. **IMPORTANT !** Les courants d'air au sein de la cavité du mur peuvent avoir une incidence sur les mesures de température et d'humidité de la commande murale. Nous vous recommandons de boucher le trou du câble d'accès, mais de telle sorte que le câble puisse toujours être retiré dans la cavité du mur.
- Le contrôleur doit être fixé verticalement.

DESCRIPTION PHYSIQUE ET FIXATION

INSTRUCTIONS POUR L'INSTALLATION DE LA COMMANDE MURALE

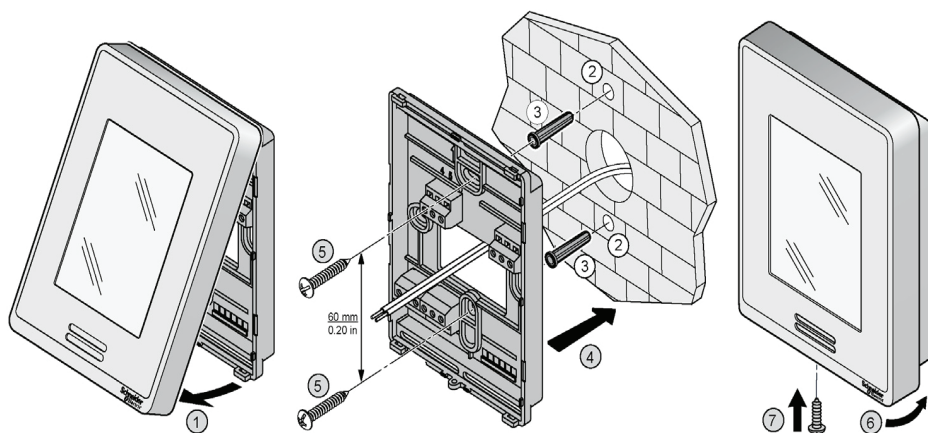

ILL3670-A

Étape	Mesure
1	Ouvrez l'unité en tirant sur le côté inférieur affichage (1)
2	Assurez-vous que le côté correct de la base est orienté vers le haut
3	Tirez les câbles de 150 mm (5,90 po) en dehors du mur
4	Alignez la base et l'emplacement des repères des deux trous de fixation sur le mur ou le panneau (2)
	<p>ATTENTION !</p> <p>Assurez-vous toujours qu'il n'existe aucun câble électrique, tuyau de gaz ou d'eau, ni aucun élément similaire, derrière l'endroit où vous prévoyez d'effectuer un perçage.</p>
5	Installez les ancrages (NON FOURNIS) dans le mur (3)
6	Insérez le câble dans le trou central de la base
7	Placez le couvercle arrière sur le mur alignez-le avec les trous de fixation (4)
8	Insérez les vis (NON FOURNIES) dans les trous de fixation de chaque côté de la base (5)
9	Insérez le câblage de l'ALIMENTATION et du CONTRÔLE conformément au schéma de câblage
10	Repoussez doucement l'excédent de fils dans le trou
11	Alignez délicatement le couvercle sur le haut de la base et enclenchez-le à partir du bas (6)
12	Mettez en place la connexion de la vis isolée pour fixer le boîtier en plastique (7)

CONNEXION

CARACTÉRISTIQUES DU CÂBLE DE COMMUNICATION

- Convient aux applications Modbus RS 485
- 1 paire torsadée (TP) et un troisième conducteur au minimum
- Conducteurs en cuivre
- 0,5 mm²/AWG 20
- Tresse blindée et fil de drainage
- Impédance caractéristique de 120 Ω
- Capacité nominale entre les conducteurs de 89 pF/m
- Capacité nominale entre les conducteurs et le blindage de 161 pF/m

Utilisez la paire torsadée pour les bornes de signal « + » et « - ». Utilisez le 3e conducteur pour les bornes de mise à la terre (GND). Fixez la tresse blindée/le film de drainage sur un point de mise à la TERRE à une extrémité uniquement.

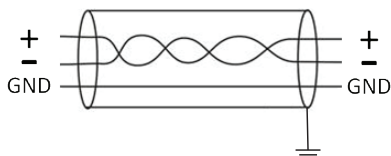

ILL3705-A

EXIGENCES RELATIVES AU CÂBLAGE

- Les câbles de communication doivent être tenus à l'écart des câbles d'alimentation CA.
- Acheminez toujours les câbles de communication en les éloignant d'au moins 300 mm (12") des câbles pour la haute tension et les machines de forte puissance.
- Effectuez le croisement des câbles de forte puissance à angle droit.
- La longueur maximale de câble pour le premier refroidisseur est de 100 m.
- La longueur maximale de câble entre chaque refroidisseur est de 100 m.

Remarque : Les câbles non blindés ne sont pas protégés contre les interférences électromagnétiques, ce qui peut provoquer une dégradation du signal.

Fixez la résistance de 120 Ω (fournie avec le contrôleur mural) entre les bornes « + » et « - » du contrôleur mural.

Fixez la résistance de 120 Ω (fournie avec le refroidisseur) entre les bornes « + » et « - » du dernier refroidisseur sur le réseau Modbus RS 485.

Ne placez pas la résistance de 120 Ω fournie avec le refroidisseur restant installé entre le contrôleur mural et les derniers refroidisseurs.

Consultez annexe pour obtenir un exemple de schémas de câblage

mm in. 0.28						
mm ²	0.2...2.5	0.2...2.5	0.25...2.5	0.25...2.5	2x 0.2...1	2x 0.2...1.5
AWG	24...14	24...14	22...14	22...14	2x 24...18	2x 24...16

mm in. 0.28				
mm ²	2x 0.25...1	2x 0.5...1.5		Ø3.5mm (0.14in)
AWG	2x 22...18	2x 20...16		N/m 0.5...0.6 lb/in 4.42...5.31

ILL3669-A

CONNEXION

PUISSANCE

Caractéristique	Spécification
Alimentation électrique	24 V CC +/-10 %
Consommation électrique	3,2 VA 1,3 W max
Recommandation pour les fusibles (non fournis)	Type T 500 mA

Le contrôleur mural Multi-Magic peut être alimenté via un refroidisseur sur le réseau ou via une alimentation électrique dédiée

Remarque : En cas d'arrêt du refroidisseur utilisé pour fournir l'alimentation, le contrôleur mural n'est pas en mesure de contrôler les refroidisseurs restants sur le réseau.

Utilisez des sections de fil correctes pour satisfaire aux exigences relatives à la tension et au courant, ainsi qu'aux conducteurs en cuivre.

Si vous utilisez une alimentation électrique dédiée, elle doit être de type Très basse tension de sécurité (SELV), conformément à la norme CEI 61140. Ces sources d'alimentation sont isolées entre l'entrée électrique et les circuits de sortie de l'alimentation électrique, et disposent d'une séparation simple de la terre (terre), PELV et des autres systèmes SELV.

CONTRÔLEUR MURAL

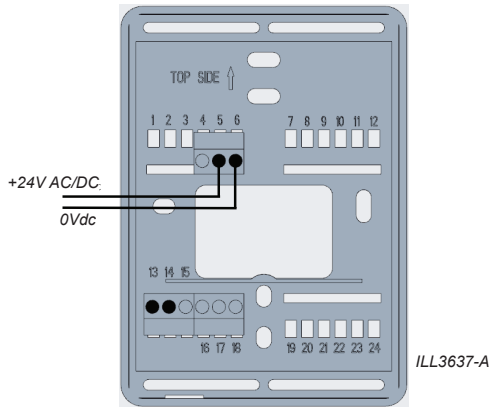

REFROIDISSEUR CW-H

REFROIDISSEUR CW-80

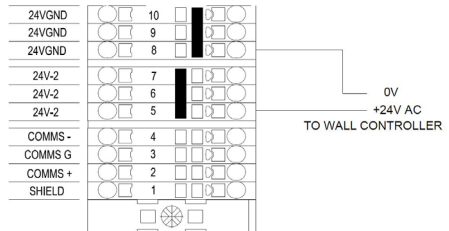
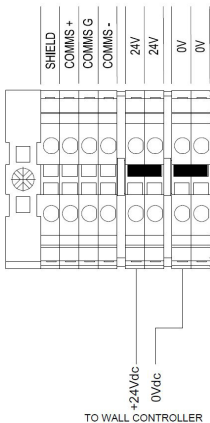

CONNEXION

RÉSISTANCE TERMINALE

Fixez la résistance de 120 Ω (fournie avec le contrôleur mural) entre les bornes « + » et « - » du contrôleur mural.

CONTRÔLEUR MURAL

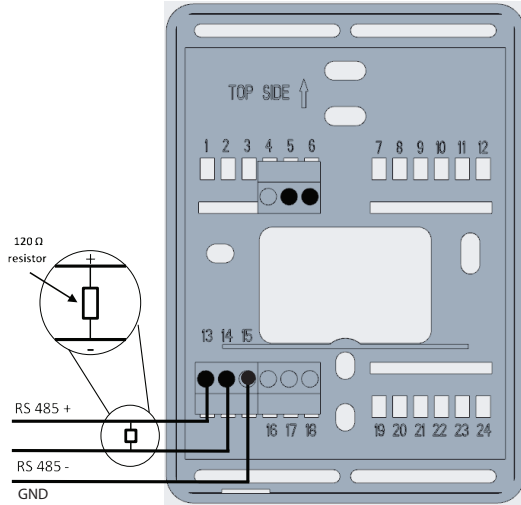

ILL3638-B

Fixez la résistance de 120 Ω (fournie avec le refroidisseur CW-H) entre les bornes « + » et « - » du **DERNIER** refroidisseur sur le réseau Modbus RS 485.

REFROIDISSEUR CW-H

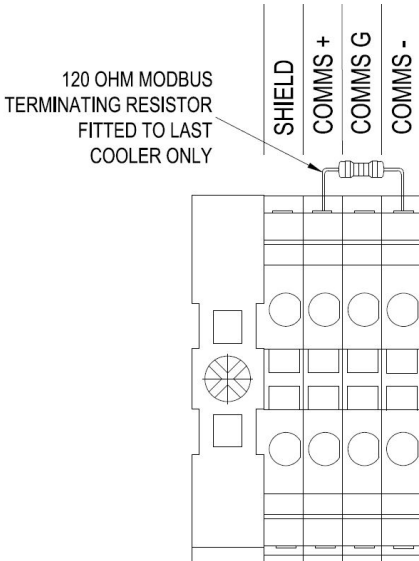

ILL3881-A

REFROIDISSEUR CW-80

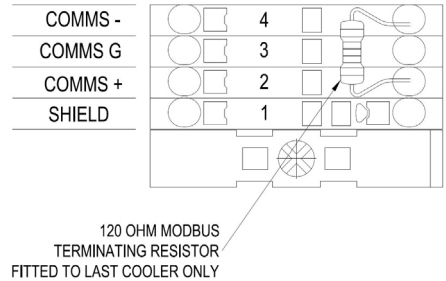

ILL3882-A

ÉCRANS DE FONCTIONNEMENT

MENU PRINCIPAL

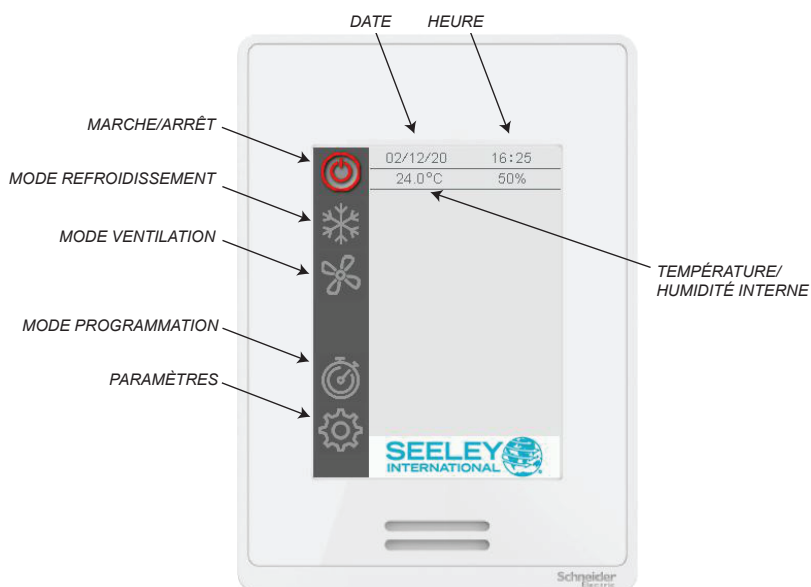

ILL3632-B

ÉCRANS DE FONCTIONNEMENT

MODE REFROIDISSEMENT [CONTRÔLE MANUEL DE LA VITESSE]

Utilisez le mode MODE REFROIDISSEMENT avec le contrôle manuel de la vitesse pour maintenir un fonctionnement des refroidisseurs connectés à une vitesse de ventilateur constante.

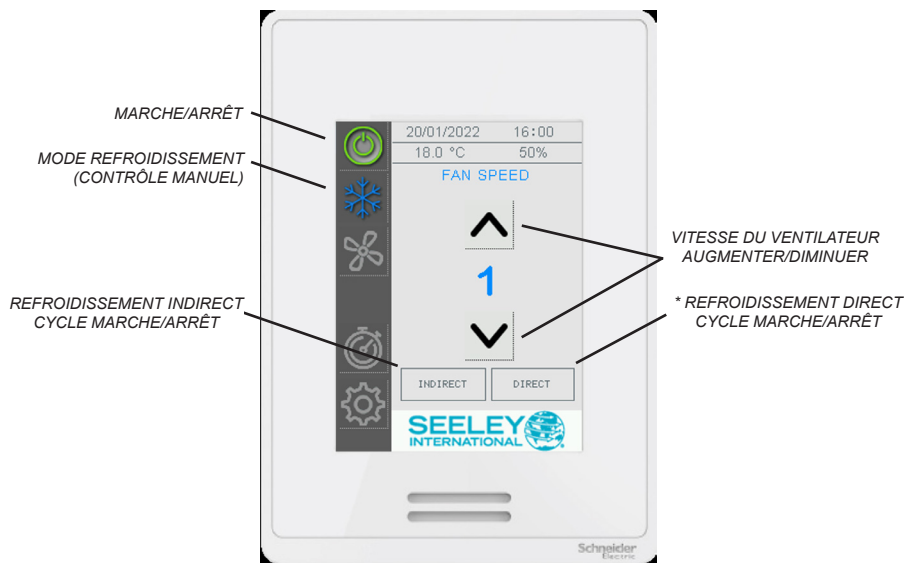

ILL3642-C

Pour activer le mode REFROIDISSEMENT avec le contrôle manuel de la vitesse,

- Appuyez sur le bouton MARCHE/ARRÊT
- Appuyez une fois sur le bouton de mode REFROIDISSEMENT.
- Appuyez sur les boutons INDIRECT et/ou DIRECT* selon le besoin pour activer les cycles de refroidissement respectifs.
- Appuyez sur les boutons des flèches VITESSE DU VENTILATEUR vers le HAUT ou le BAS pour définir la vitesse du ventilateur.

***Remarque** : Le bouton d'étape de refroidissement DIRECT n'est disponible que si des refroidisseurs Supercool sont détectés lors de la configuration du réseau.

***Remarque** : L'étage de refroidissement DIRECT ne peut être activé que si l'étage INDIRECT est également activé.

ÉCRANS DE FONCTIONNEMENT

MODE REFROIDISSEMENT [CONTRÔLE AUTOMATIQUE DE LA VITESSE]

Utilisez le mode REFROIDISSEMENT avec le contrôle automatique de la vitesse pour maintenir une température et une humidité relative de l'espace* en faisant varier automatiquement la vitesse du ou des ventilateurs de refroidissement connectés.

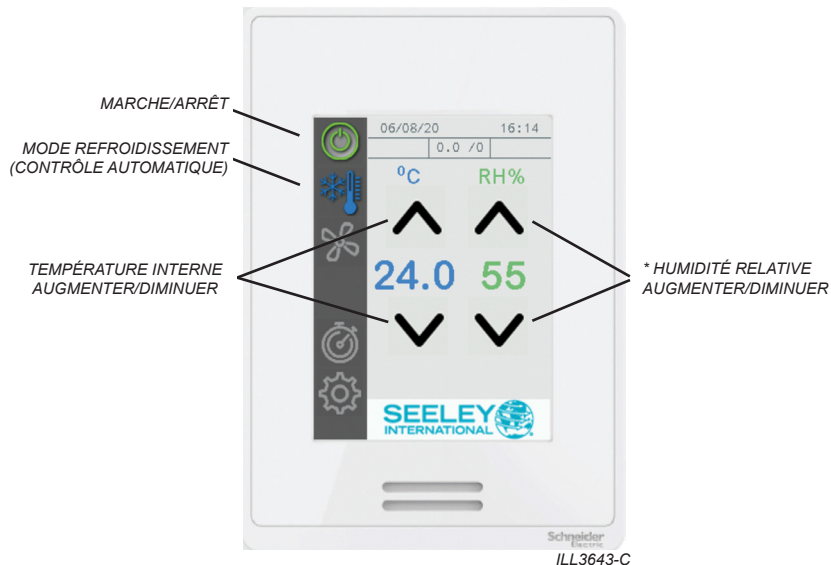

Pour activer le mode REFROIDISSEMENT avec le contrôle automatique de la vitesse,

- Appuyez sur le bouton MARCHE/ARRÊT
- Appuyez deux fois sur le bouton de mode REFROIDISSEMENT.
- Définissez la température interne cible. Le point de consigne peut être ajusté par incréments de 0,5 °C (1 °F) entre 15 °C et 30 °C (60 °F et 85 °F).
La vitesse du ventilateur du refroidisseur est alors ajustée pour essayer de maintenir cette température.
- Définissez l'humidité relative cible*. Le point de consigne peut être ajusté par incréments de 5 % entre 10 % et 90 %.

Le refroidisseur active le cycle de refroidissement DIRECT si l'humidité relative interne mesurée est inférieure au point de consigne.

Le refroidisseur désactive le cycle de refroidissement DIRECT si l'humidité relative interne mesurée est supérieure au point de consigne.

***Remarque :** Les boutons pour le point de consigne de l'humidité relative n'est disponible que si des refroidisseurs Supercool sont détectés lors de la configuration du réseau.

ÉCRANS DE FONCTIONNEMENT

MODE VENTILATION

Utilisez le mode VENTILATION avec le contrôle manuel de la vitesse pour maintenir un fonctionnement du ou des refroidisseurs connectés à une vitesse constante sans que le cycle de refroidissement soit activé.

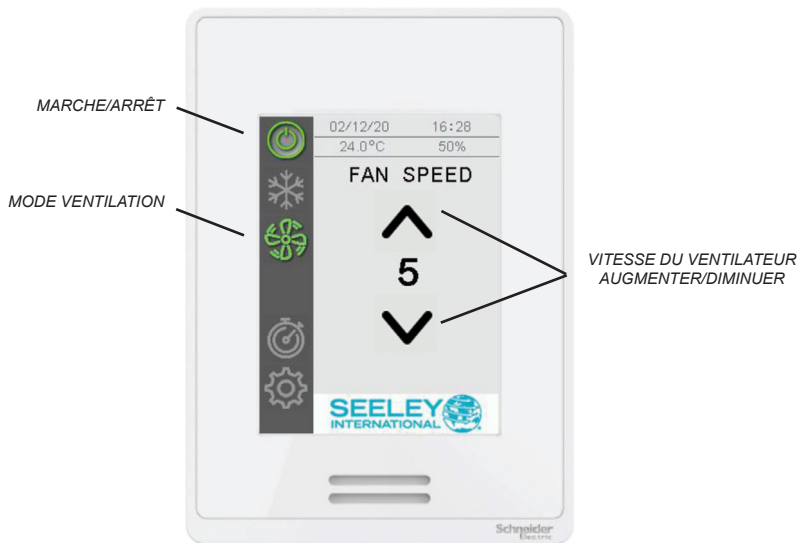

ILL3644-D

Pour activer le mode VENTILATION avec le contrôle manuel de la vitesse,

- Appuyez sur le bouton MARCHE/ARRÊT
- Appuyez sur le bouton de mode VENTILATION.
- Appuyez sur les boutons des flèches VITESSE DU VENTILATEUR vers le HAUT ou le BAS pour définir la vitesse du ventilateur.

ÉCRANS DE FONCTIONNEMENT

MODE PROGRAMMATION

Utilisez le mode MODE PROGRAMMATION pour maintenir la température et l'humidité relative de l'espace sur un programme de sept jours « standard ».

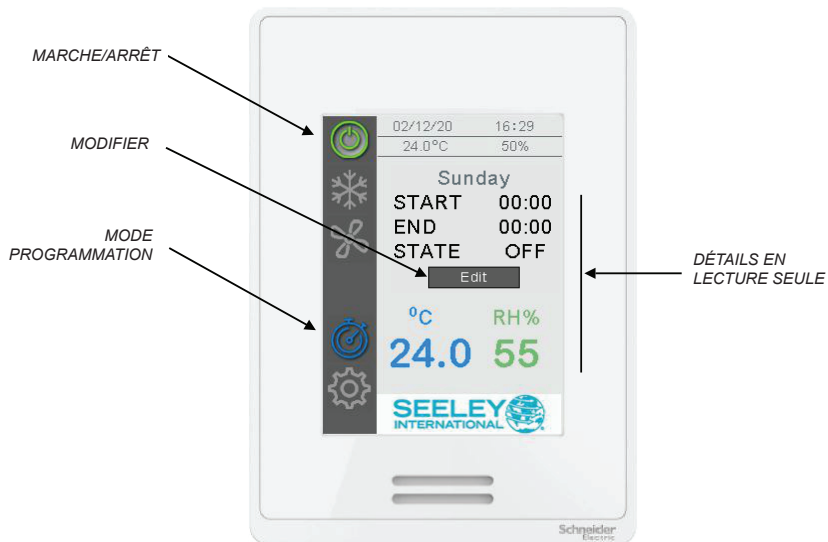

ILL3645-C

Lorsque le mode PROGRAMMATION est activé, le contrôleur mural compare le jour en cours, l'heure, les points de consigne de température et d'humidité relative aux valeurs réelles de l'heure/actuelles et fait fonctionner les refroidisseurs connectés selon le besoin.

Pour activer le mode PROGRAMMATION

- Appuyez sur le bouton MARCHE/ARRÊT
- Appuyez sur le bouton de mode PROGRAMMATION

Le contrôleur affiche la période actuelle.

***Remarque :** Les boutons pour le point de consigne de l'humidité relative n'est disponible que si des refroidisseurs Supercool sont détectés lors de la configuration du réseau.

ÉCRANS DE FONCTIONNEMENT

MODIFIER LE PROGRAMME SUR 7 JOURS

Pour modifier le programme sur 7 jours, appuyez sur MODIFIER.

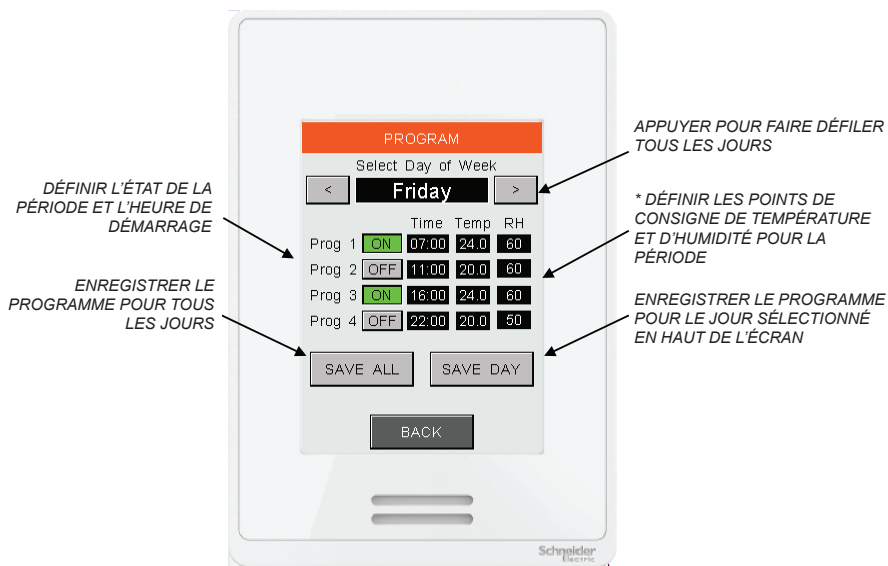

ILL3653-C

Chaque jour est divisé en quatre périodes pour chacune desquelles l'utilisateur peut définir à quel moment ces périodes commencent, se terminent, ainsi que les points de consigne requis pour la température/l'humidité relative*.

Dans l'exemple ci-dessus, les refroidisseurs connectés sont programmés pour la séquence suivante :

07:00 – Mettre en marche, avec les points de consigne de 24 °C et 60 % d'humidité relative

11:00 – Éteindre (les points de consigne sont ignorés)

16:00 – Mettre en marche, avec les points de consigne de 24 °C et 60 % d'humidité relative

22:00 – Éteindre (les points de consigne sont ignorés)

Appuyez sur les boutons des flèches gauches et droites pour faire défiler chaque jour de la semaine. Lorsque vous avez fini de paramétrer un planning pour un jour donné, appuyez sur ENREGISTRER LE JOUR. Vous pouvez également appuyer sur ENREGISTRER TOUT pour enregistrer le planning affiché pour tous les jours.

***Remarque :** Les boutons pour le point de consigne de l'humidité relative n'est disponible que si des refroidisseurs Supercool sont détectés lors de la configuration du réseau.

ÉCRANS DES PARAMÈTRES

ÉCRAN

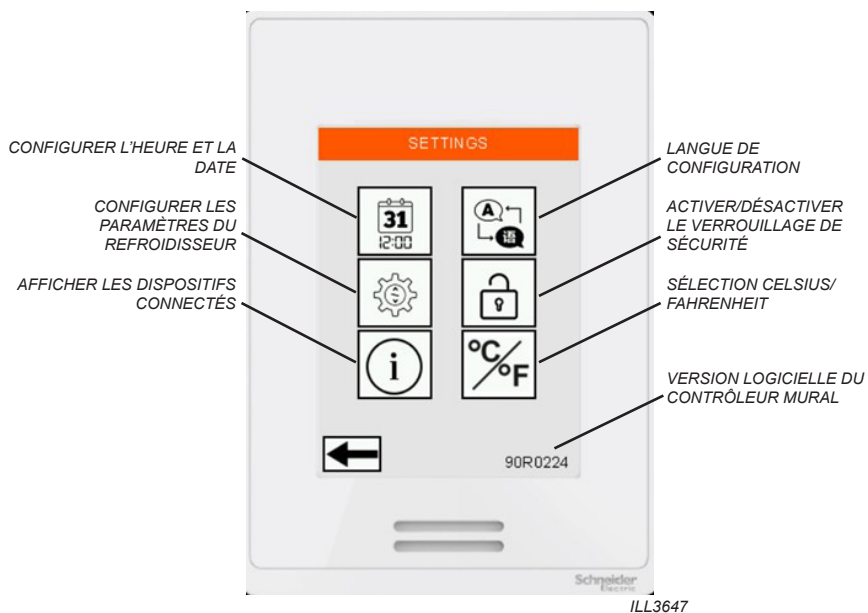

ÉCRANS DES PARAMÈTRES

HEURE ET DATE



Pour régler l'heure et la date, appuyez sur les boutons haut/bas de chaque champ.

Lorsque vous avez terminé, appuyez sur ENREGISTRER.

Ces valeurs sont utilisées dans le mode PROGRAMMATION et pour l'horodatage des codes d'erreurs

LANGUE



Pour changer la langue du Wall Controller, appuyez sur la case Change Language et sélectionnez ANGLAIS (par défaut), ESPAGNOL, ITALIEN, FRANÇAIS ou PORTUGAIS.

Remarque: Le contrôleur mural redémarrera automatiquement si la langue est modifiée.

ÉCRANS DES PARAMÈTRES

VERROU DE SÉCURITÉ

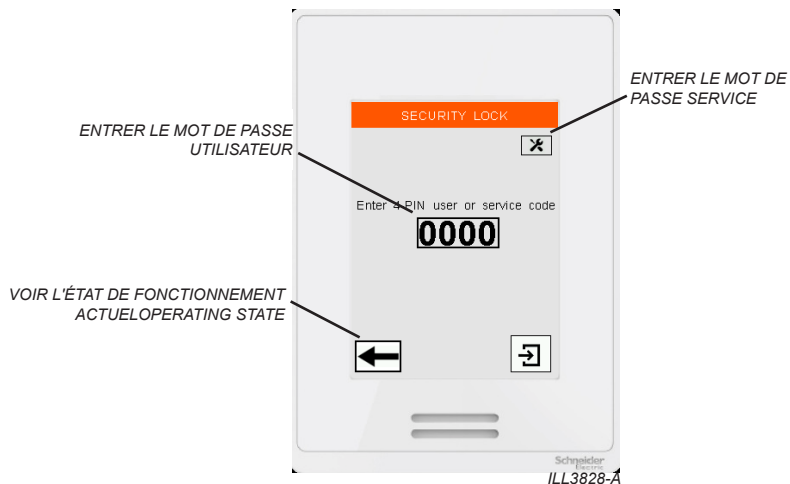

Première utilisation. Lors de la première activation du verrouillage de sécurité, l'utilisateur doit définir un code d'utilisateur à 4 chiffres.

S'il est activé, l'écran de verrouillage de sécurité apparaîtra 60 secondes après l'inactivité de l'écran.

Entrez le code d'accès de l'utilisateur pour supprimer l'écran de verrouillage de sécurité et apporter des modifications au mode de fonctionnement du contrôleur mural.

Appuyez sur le bouton de retour pour afficher le mode de fonctionnement du contrôleur mural. Aucun changement n'est autorisé.

Appuyez sur le bouton Service pour saisir le code d'accès Seeley Service 7378. L'accès complet est accordé.

Si le mot de passe de l'utilisateur est saisi de manière incorrecte 5 fois, la réinitialisation du mot de passe 5331 est requise.

UNITÉS DE TEMPÉRATURE

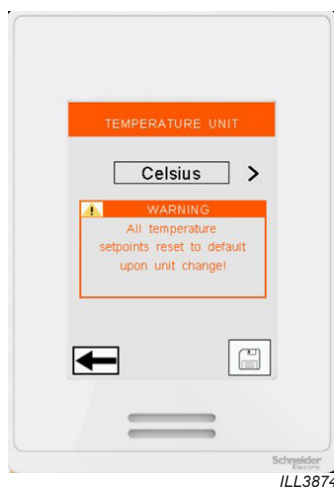

APPUYER SUR LE BOUTON POUR CHANGER ENTRE DEGRÉS CELSIUS ET DEGRÉS FAHRENHEIT

REMARQUE: LORSQUE LES UNITÉS SONT CHANGEES, LES POINTS DE CONSIGNE DE TEMPÉRATURE DU MODE DE PROGRAMMATION AUTOMATIQUE SONT RÉINITIALISÉS

ÉCRANS DE CONFIGURATION

MENU

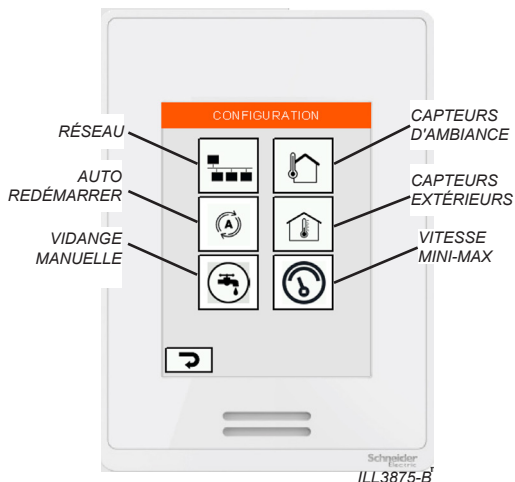

REDÉMARRAGE AUTOMATIQUE

ACTIVÉ : après une coupure d'alimentation, tous les refroidisseurs connectés reprennent leur fonctionnement dans le dernier mode de fonctionnement sélectionné.

DÉSACTIVÉ : après une coupure d'alimentation, tous les refroidisseurs connectés restent à l'arrêt. Pour reprendre le fonctionnement, il est nécessaire qu'un utilisateur sélectionne un mode de fonctionnement.

VIDANGE MANUELLE

Appuyez sur ce bouton pour lancer une vidange manuelle de l'eau sur tous les refroidisseurs connectés. Lorsqu'elle est déclenchée, la vanne de vidange s'ouvre et reste ouverte pendant au moins 10 minutes.

Pendant cette période, toutes les pompes s'arrêteront et l'électrovanne d'admission restera fermée, cependant le ventilateur continuera à tourner à la vitesse demandée.

Une fois déclenché, il n'est plus possible de refermer la vanne de vidange avant que les 10 minutes ne se soient écoulées. Après 10 minutes, les refroidisseurs recommenceront à fonctionner dans le mode de fonctionnement demandé.



ILL3914-B

CAPTEUR D'AMBIANCE

Les refroidisseurs peuvent être utilisés avec des capteurs supplémentaires d'ambiance/internes pour la température et l'humidité relative ; vendus et fournis chacun séparément. Utilisez l'écran Capteur d'ambiance pour activer des capteurs supplémentaires à utiliser dans les modes REFROIDISSEMENT AUTOMATIQUE et PROGRAMMATION. Pour obtenir des informations relatives à l'installation et la configuration, reportez-vous à la documentation fournie avec le capteur.

CAPTEURS EXTÉRIEURS

Les refroidisseurs peuvent être utilisés avec des capteurs supplémentaires d'ambiance/extérieur pour la température et l'humidité relative ; vendus et fournis chacun séparément. Utilisez l'écran capteurs extérieurs pour activer des capteurs supplémentaires à utiliser avec le mode AMBIENT CONDITION MONITORING. Pour obtenir des informations relatives à l'installation et la configuration, reportez-vous à la documentation fournie avec le capteur.

Remarque! Ambient Condition Monitoring n'est pas compatible avec les fonctions de vitesse minimale/maximale du ventilateur. Lorsque le mode de vitesse minimale/maximale du ventilateur est activé, Ambient Conditioning Monitoring est automatiquement désactivée.

ÉCRANS DE CONFIGURATION

LIMITES DE VITESSE MINIMALE - MAXIMALE DU VENTILATEUR

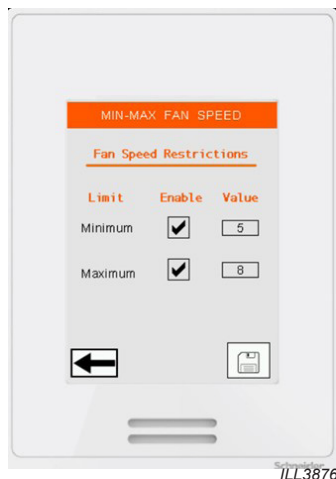

Cochez la case pour définir les limites de vitesse de ventilateur minimales et maximales spécifiées entre les vitesses 1 et 10.

Vitesse Minimale

Pour le mode ventilation et le mode refroidissement (contrôle manuel de la vitesse)

- Les utilisateurs ne pourront pas sélectionner manuellement une vitesse de ventilateur inférieure à la limite minimale spécifiée.

Pour le mode refroidissement (contrôle automatique de la vitesse) et le mode programme

- La vitesse du ventilateur des refroidisseurs connectés ne descendra pas automatiquement en dessous de la limite minimale spécifiée.
- L'avertissement "SPEED LIMITED" apparaîtra sur la page principale lorsque la limite est active.
- Au point de consigne de température, la vitesse du ventilateur du ou des refroidisseurs connectés est maintenue à la vitesse minimale spécifiée, les étages de refroidissement INDIRECT sont maintenus, tandis que les étages de refroidissement DIRECT* sont désactivés.
- À 0,5 °C (1,0 °F) en dessous du point de consigne de température, la vitesse du ventilateur du ou des refroidisseurs connectés est maintenue à la vitesse minimale spécifiée et les étages de refroidissement INDIRECT sont désactivés.

***Remarque:** Les étages de refroidissement DIRECT ne sont disponibles que sur les refroidisseurs Supercool.

Vitesse Maximum

Pour le mode ventilation et le mode refroidissement (contrôle manuel de la vitesse)

- Les utilisateurs ne pourront pas sélectionner manuellement une vitesse de ventilateur supérieure à la limite maximale spécifiée.

Pour le mode refroidissement (contrôle automatique de la vitesse) et le mode programme

- La vitesse du ventilateur des refroidisseurs connectés ne dépassera pas automatiquement la limite maximale spécifiée.
- L'avertissement "SPEED LIMITED" apparaîtra sur la page principale lorsque la limite est active.

Remarque! Ambient Conditioning Monitoring n'est pas compatible avec les fonctions de vitesse minimale/ maximale du ventilateur. Lorsque le mode de vitesse minimale/maximale du ventilateur est activé, Ambient Conditioning Monitoring est automatiquement désactivée.

ÉCRANS DE CONFIGURATION

CONFIGURATION RÉSEAU MODBUS RS 485

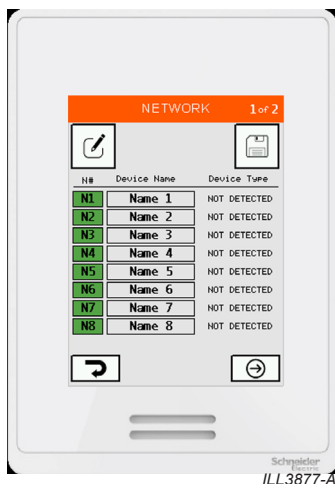

Schneider
ILL3877-A

IMPORTANT - ce contrôleur mural peut contrôler jusqu'à 15 refroidisseurs. Assurez-vous que chaque refroidisseur est alimenté, qu'il dispose d'un jeu d'adresse unique de nœud, et qu'une résistance terminale Modbus de 120 Ω est placée dans le contrôleur mural et le **DERNIER** refroidisseur du réseau. Pour obtenir des instructions relatives à la configuration, reportez-vous à la documentation de l'installation fournie avec le refroidisseur.

Les nœuds 1 à 8 sont affichés à la page 1, les nœuds 9 à 15 sont affichés à la page 2.

- Carré vert = refroidisseur détecté au niveau du nœud. Le type de refroidisseur vient s'afficher.
- Carré vide = aucun refroidisseur détecté au niveau du nœud. DISPOSITIF NON DÉTECTÉ affiché.
- Appuyez sur ENREGISTRER pour valider les refroidisseurs détectés dans la mémoire du contrôleur mural. Les nœuds non utilisés sont alors supprimés de la liste.

Appuyez sur le champ NOM pour saisir un nom ou une étiquette d'inventaire spécifié par l'utilisateur pour le refroidisseur.



S'il est nécessaire d'apporter des modifications au réseau Modbus RS 485 (par exemple, ajouter ou supprimer un refroidisseur), appuyez sur MODIFIER pour balayer de nouveau tous les nœuds.



Appuyez sur ENREGISTRER pour valider le nouveau réseau dans la mémoire. Les nœuds inutilisés seront supprimés de la liste.



L'alerte s'affiche lorsque deux refroidisseurs ou plus sont détectés à la même adresse de nœud.

ModBus Configuration Error

Une erreur s'affiche lorsqu'aucun refroidisseur n'est trouvé sur le réseau.

ILL3831-A

ÉCRANS DE MONITEUR D'APPAREIL

MENU

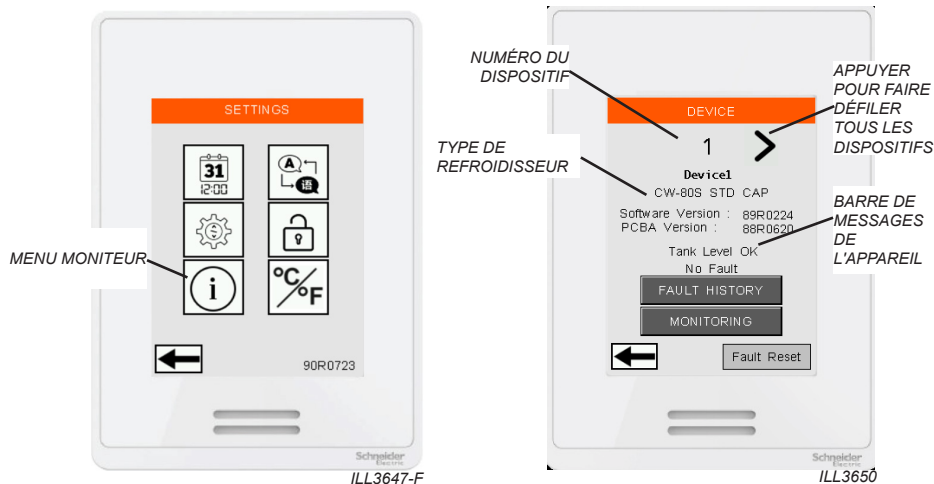

Utilisez l'écran DISPOSITIF pour accéder aux informations sur les refroidisseurs individuels installés sur le réseau Modbus RS 485. Appuyez sur les boutons GAUCHE et DROITE pour accéder à chaque adresse de nœud.

La barre de message de défaut en bas affichera tous les défauts actifs. Si plusieurs défauts actifs sont présents, le message passera en revue chacun à son tour. Utilisez le bouton FAULT RESET pour effacer tous les défauts actifs.

La BARRE DE MESSAGES contient des informations utiles sur l'état actuel du refroidisseur et parcourt tous les messages actifs.

ÉCRANS DE MONITEUR D'APPAREIL

MONITEUR DE REFROIDISSEUR

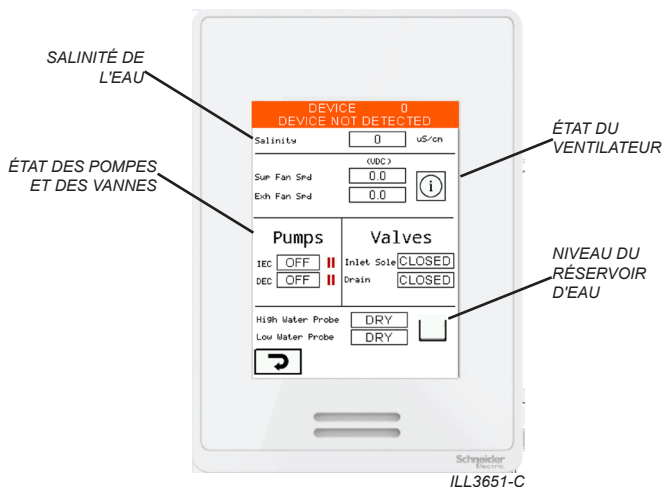

L'écran MONITEUR affiche l'état de chaque composant important du refroidisseur.

HISTORIQUE DES ERREURS

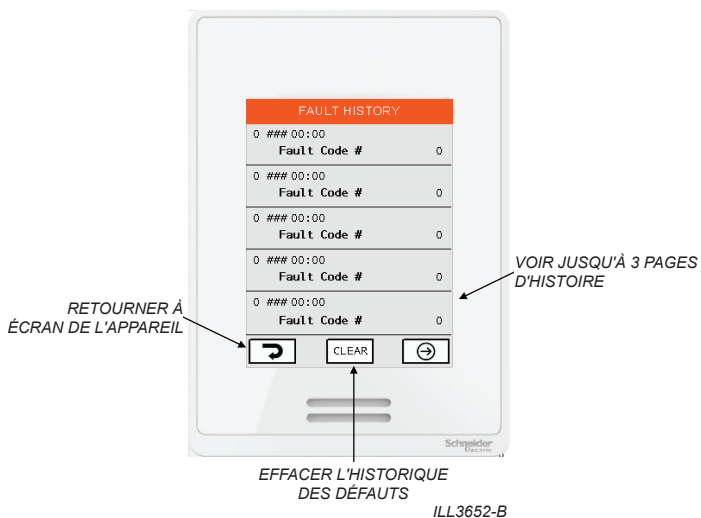

Utilisez l'écran HISTORIQUE DES DÉFAUTS pour afficher un journal des défauts associés aurefroidisseur

Chaque défaut est horodaté en fonction des paramètres de l'écran HEURE ET DATE

Appuyez sur SUIVANT pour faire défiler 3 pages de l'historique des défauts.

Appuyez sur RÉINITIALISER pour effacer tous les défauts de l'historique.

À DISTANCE BMS VERROUILLER

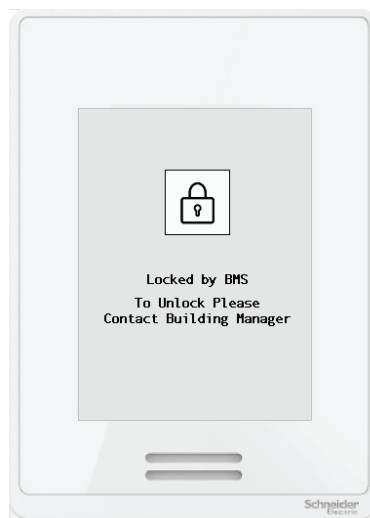

ILL3832-A

Utilisez les bornes d'entrée BMS IEC ou DEC sur n'importe quel refroidisseur connecté pour arrêter à distance tous les refroidisseurs connectés et verrouiller le contrôleur mural. Lorsqu'il est appliqué, aucun contrôle du refroidisseur à partir du contrôleur mural n'est possible et tous les refroidisseurs connectés affichent "ARRÊT À DISTANCE".

Supprimez le signal d'entrée pour reprendre le fonctionnement dans le dernier mode de fonctionnement connu du contrôleur mural.

- Reportez-vous à l'annexe pour un exemple de schéma de câblage.

Remarquer: Les appareils connectés doivent avoir le logiciel 89R0821 ou ultérieur installé pour que cette fonction fonctionne.

Cette fonctionnalité peut être utile lorsque les gestionnaires d'immeubles souhaitent arrêter à distance les refroidisseurs à certaines heures (par exemple la nuit). Cela évite que les contrôleurs muraux soient accidentellement laissés allumés lorsque l'espace de refroidissement est inoccupé.

DÉFAUTS DU REFROIDISSEUR ET DÉPANNAGE

ÉCRAN DES DÉFAUTS

Lorsqu'un refroidisseur connecté détecte un défaut, l'écran contextuel suivant s'affiche sur le contrôleur mural.



Scannez le code QR avec un smartphone compatible pour être dirigé vers le site Web Seeley International

Appuyez sur RÉINITIALISER pour supprimer l'écran contextuel et redémarrer le refroidisseur affecté. Si le défaut se reproduit, l'écran contextuel s'affiche à nouveau.

Appuyez sur IGNORER pour supprimer l'écran contextuel. Le défaut reste actif à l'arrière-plan et un triangle d'avertissement apparaîtra sur la page principale jusqu'à ce que le défaut soit réinitialisé.

Tous les codes d'erreur sont ajoutés à l'écran FAULT HISTORY de l'individu.

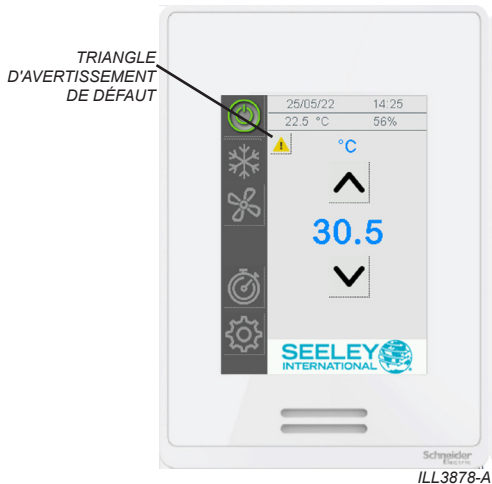

DÉFAUTS DU REFROIDISSEUR ET DÉPANNAGE

TABLEAU DE DÉPANNAGE

Tous les défauts ci-dessous arrêtent le refroidisseur individuel, sauf mention contraire. Les autres refroidisseurs sur le même réseau Modbus RS 485 continuent à fonctionner

Code	Composant	Fault Description
FC 1	REFROIDISSEUR	ÉCHEC DE LA COMMUNICATION ENTRE L'AUTOMATE PROGRAMMABLE ET LA CARTE DE CIRCUIT IMPRIMÉ
FC 2	REFROIDISSEUR	ÉCHEC DE LA DÉTECTION DE L'EAU AU NIVEAU DE LA SONDÉ DU BAS
FC 3	REFROIDISSEUR	ÉCHEC DE LA DÉTECTION DE L'EAU AU NIVEAU DE LA SONDÉ DU HAUT
FC 4	REFROIDISSEUR	ÉCHEC DU DÉGAGEMENT DE L'EAU DE LA SONDÉ DU BAS PENDANT LA PURGE
FC 5	REFROIDISSEUR	EAU DÉTECTÉE AU NIVEAU DE LA SONDÉ DU HAUT, MAIS PAS AU NIVEAU DE LA SONDÉ DU BAS
FC 7	REFROIDISSEUR	ERREUR DU MOTEUR
FC 9	REFROIDISSEUR	PLC EXPANSION COMMUNICATION FAULT
FC 10	REFROIDISSEUR	ERREUR DU DISPOSITIF DE CHLORATION
FC 11	CAPTEUR	ERREUR DU CAPTEUR D'AIR CHAMBRE L'entrée de température ou d'humidité relative est de 0 V ou 10 V pendant 10 minutes. Vérifiez les valeurs des capteurs dans le menu « CAPTEURS » de l'écran du refroidisseur du PLC. Vérifiez les connexions du câblage du capteur. Si aucun capteur n'est installé, vérifiez que le capteur n'a pas été accidentellement activé par l'automate.
FC 12	CAPTEUR	ERREUR DU CAPTEUR D'AIR AMBIANT L'entrée de température ou d'humidité relative est de 0 V ou 10 V pendant 10 minutes. Vérifiez les valeurs des capteurs dans le menu « CAPTEURS » de l'écran du refroidisseur du PLC. Vérifiez les connexions du câblage du capteur. Si aucun capteur n'est installé, vérifiez que le capteur n'a pas été accidentellement activé par l'automate.
FC 14	CAPTEUR	ERREUR DU CAPTEUR D'AIR CANAL L'entrée de température ou d'humidité relative est de 0 V ou 10 V pendant 10 minutes. Vérifiez les valeurs des capteurs dans le menu « CAPTEURS » de l'écran du refroidisseur du PLC. Vérifiez les connexions du câblage du capteur. Si aucun capteur n'est installé, vérifiez que le capteur n'a pas été accidentellement activé par l'automate.
FC 15	CAPTEUR	ERREUR DU CAPTEUR PRESSION L'entrée de température ou d'humidité relative est de 0 V ou 10 V pendant 10 minutes. Vérifiez les valeurs des capteurs dans le menu « CAPTEURS » de l'écran du refroidisseur du PLC. Vérifiez les connexions du câblage du capteur. Si aucun capteur n'est installé, vérifiez que le capteur n'a pas été accidentellement activé par l'automate.
FC 16	WALL CONTROLLER	ÉCHEC DE LA COMMUNICATION Assurez-vous que le refroidisseur est alimenté. Vérifiez les connexions du câble de communication, notamment les résistances terminales Modbus de 120 Ω.

DÉFAUTS DU REFROIDISSEUR ET DÉPANNAGE

AUTRES PROBLÈMES POTENTIELS

Problème	Solution proposée
Impossible de trouver un ou plusieurs refroidisseurs sur le réseau Modbus RS 485	Assurez-vous que le refroidisseur est alimenté et dispose d'une adresse de nœud unique définie. Pour obtenir des instructions relatives à la configuration, reportez-vous à la documentation de l'installation fournie avec le refroidisseur.
	Consultez PARAMÈTRES – CONFIGURATION – RÉSEAU pour examiner les refroidisseurs installés. Appuyez sur MODIFIER pour balayer de nouveau tous les nœuds.
	Si DISPOSITIF NON DÉTECTÉ s'affiche, vérifiez le câblage RS 485 entre la commande murale et le refroidisseur. Vérifiez que la résistance de terminaison Modbus de 120 Ω est installée dans le contrôleur mural et le dernier refroidisseur du réseau. Lorsque le réseau Modbus est connecté correctement, on doit mesurer une valeur de 60 Ω en tout point du réseau.
Les refroidisseurs ne fonctionnent pas	Le contrôleur mural n'est pas en mode REFROIDISSEMENT avec les cycles de refroidissement INDIRECT ou DIRECT sélectionnés.
	La température définie a été atteinte et les refroidisseurs sont en veille.
	Le contrôleur est en mode PROGRAMMATION et la période actuelle spécifie que le refroidisseur est À L'ARRÊT. Consultez le planning via l'écran PARAMÈTRES – PROGRAMMATION
	Consultez PARAMÈTRES – DISPOSITIF – HISTORIQUE DES ERREURS. Vérifiez et corrigez les erreurs.
Les valeurs de température et/ou d'humidité relative ne sont pas stables/changent constamment	Évitez de bloquer ou de restreindre les trous de ventilation situés sur le dessous du contrôleur, car c'est l'endroit où se trouvent les capteurs.
	Recherchez des dommages sur la carte de circuit à l'arrière du contrôleur. De l'eau, des débris ou des insectes peuvent pénétrer dans les trous d'entrée du câble mural non bouchés.
	Remplacez le contrôleur mural.
L'écran tactile ne répond pas	Nettoyez l'écran. N'utilisez pas de nettoyant chimique agressif. Pour obtenir les meilleurs résultats, utilisez de l'eau distillée ou un agent de nettoyage spécifique pour écran tactile avec un chiffon en microfibre.
	Coupez l'alimentation, puis remettez sous tension le contrôleur mural pour forcer un redémarrage.
	Remplacez le contrôleur mural.

ANNEXE - EXEMPLE DE SCHÉMA DE CÂBLAGE

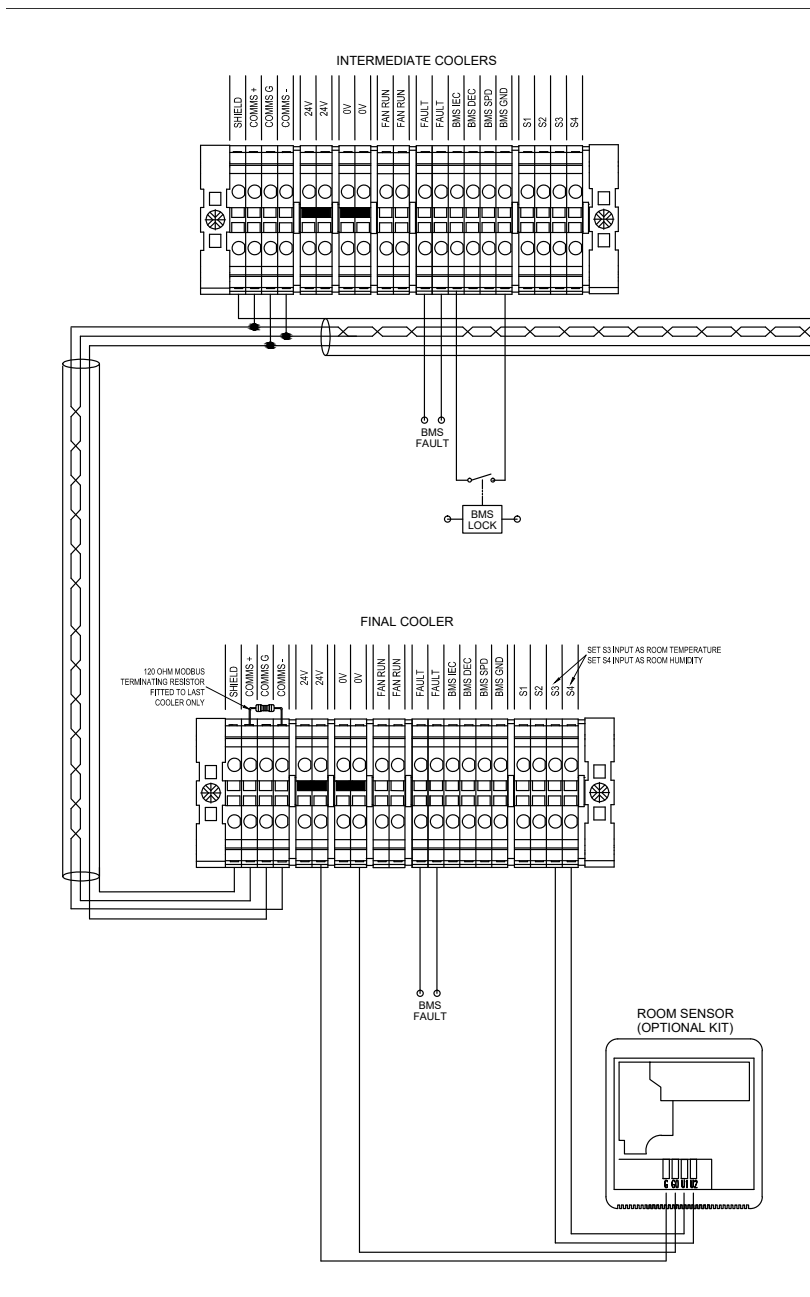

FIRST COOLER

SET S1 INPUT AS AMBIENT TEMPERATURE
SET S2 INPUT AS AMBIENT HUMIDITY

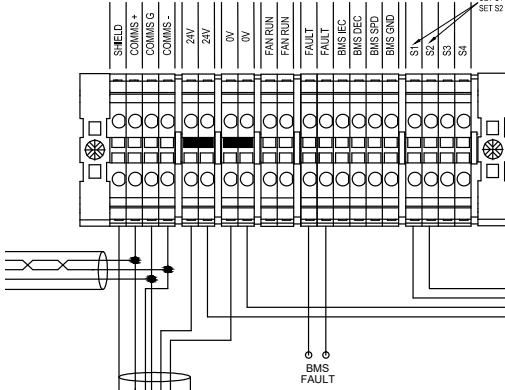

AMBIENT SENSOR (OPTIONAL KIT)

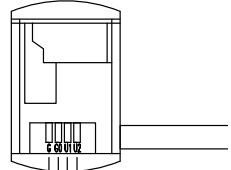

WALL CONTROLLER

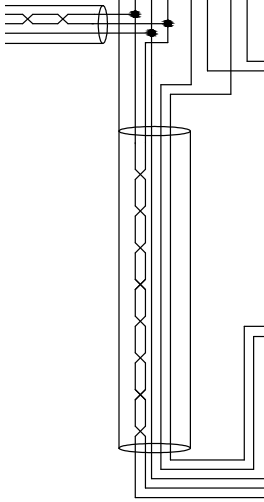
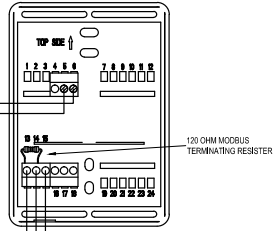

FABRIQUÉ PAR : SEELEY INTERNATIONAL PTY LTD
112 O'SULLIVAN BEACH RD, LONSDALE SA, 5160. AUSTRALIA

IMPORTÉ PAR SEELEY INTERNATIONAL (EUROPE) LTD
*Unit 11 Byron Business Centre Duke Street,
Hucknall Nottingham, NG15 7HP United Kingdom*

La politique de Seeley International consiste à apporter des améliorations constantes aux produits.
En conséquence, les spécifications sont sujettes à modification sans avis préalable.
Consultez votre revendeur pour confirmer les spécifications du modèle sélectionné.