

OWNER'S MANUAL

Manual del usuario / Manuel du propriétaire / Manuale Utente / Manual do proprietário

LCQ/LCS/LCQI/BMQ/CPQ TBQ/TBS/TBQI/TBSI Evaporative Cooler

Enfriador Evaporativo / Climatiseur par évaporation / Raffreddatore evaporativo /
Refrigerador Por Evaporação

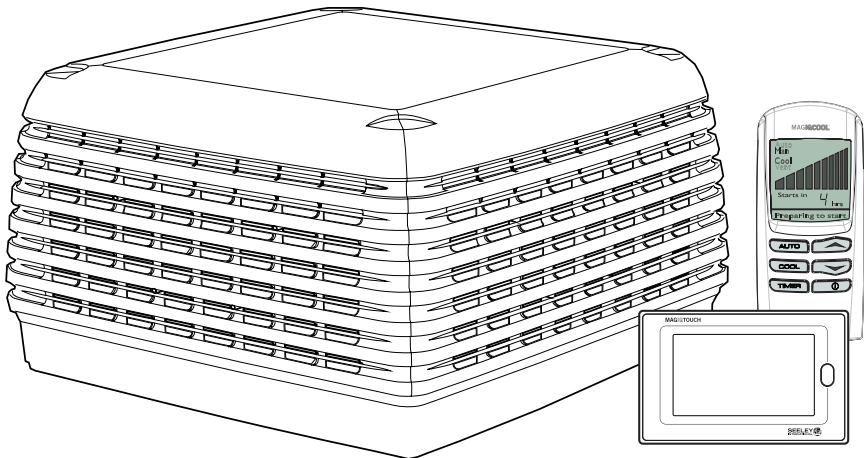

(English, Español, Français, Italiano, Português)

Original English Instructions

IMPORTANT SAFETY INSTRUCTIONS

READ AND SAVE THESE INSTRUCTIONS FOR FUTURE REFERENCE.

WARNING - TO REDUCE THE RISK OF FIRE, ELECTRIC SHOCK, OR INJURY TO PERSONS, OBSERVE THE FOLLOWING:

- a) Use this unit only in a manner intended by the manufacturer. If you have questions, contact the manufacturer.
- b) Before servicing or cleaning unit, switch power off at service panel and lock the service disconnecting means to prevent power from being switched on accidentally. When the service disconnecting means cannot be locked, securely fasten a prominent warning device, such as a tag, to the service panel.

This cooler is fitted with a MagIQtouch or MagIQcool Controller. Please refer to the separate manual provided with the MagIQtouch Controller for instructions on how to set-up and operate this system. For the MagIQcool Controller, you'll find details on set-up and operation in this manual.

FOR EUROPE

This appliance can be used by children aged from 8 years and above and persons with reduced physical, sensory or mental capabilities or lack of experience and knowledge if they have been given supervision or instruction concerning use of the appliance in a safe way and understand the hazards involved. Children shall not play with the appliance. Cleaning and user maintenance shall not be made by children without supervision.

FOR AUSTRALIA, NEW ZEALAND & OTHER NON-EUROPEAN COUNTRIES

This appliance is not intended for use by persons (including children) with reduced physical, sensory or mental capabilities, or lack of experience and knowledge, unless they have been given supervision or instruction concerning use of the appliance by a person responsible for their safety. Children should be supervised to ensure that they do not play with the appliance.

IMPORTANT NOTES!

In areas where temperatures can cause water supply pipes to freeze, a drain down facility should be provided during the installation. This drain down facility must be activated prior to freezing conditions, to avoid possible damage to the cooler components.

If the supply cord is damaged, it must be replaced by a Seeley service agent or similarly qualified person in order to avoid a hazard.

New hose sets supplied with the appliance are to be used.

Old hose sets (from previous installations) should not be re-used.

Details on how to register your product warranty can be found near the end of this Owner's Manual.

As with any product that has moving parts or is subject to wear and tear, it is **VERY IMPORTANT** that you maintain the product and have it regularly serviced. It is a condition of warranty cover for your product that you comply with all of the maintenance and service requirements set out in the Owner's Manual. Compliance with these requirements will prolong the life of your product.

Further, it is also a condition of warranty cover that each item in the Maintenance Schedule in the Owner's Manual is performed with the frequency indicated, by a qualified, licensed technician, and that the Maintenance Schedule is properly filled out (ie names, signature, date, and action taken) when the item is completed.

ANY FAILURE TO CARRY OUT THE REQUIRED MAINTENANCE AND SERVICING REQUIREMENTS, AND ANY FAILURE TO PROPERLY FILL OUT THE MAINTENANCE SCHEDULE, WILL VOID YOUR WARRANTY.

TABLE of CONTENTS

MAGIQTOUCH CONTROLLER OPERATION	1
OPERATING YOUR COOLER	1
MAGIQTOUCH CONTROLLER SETTINGS MENU	1
About Appliance	1
Min/Max Set Temperature	1
Night Quiet Mode	1
Manual Drain	1
Pad Flush	1
Drain And Dry	1
Auto Clean	1
MAGIQCOOL CONTROLLER SETTINGS	2
Manual mode	2
Auto mode	2
MAGIQCOOL CONTROLLER OPERATION	2
Turning the Cooler On	2
Preparing to Start	2
Manual Mode	2
Auto Mode	3
Delayed Start or Stop	3
Programming In Manual Mode	4
Programming In Auto Mode	4
Service Mode	4
Drain Mode (Cooler switched OFF)	5
WATER MANAGEMENT	6
DRAIN VALVE	6
CONTINUOUS BLEED SYSTEM	6
POWER OUTAGES	6
HEALTH REGULATIONS	6
MAINTENANCE	7
High Duty Operation Maintenance	7
SEASONAL MAINTENANCE	8
Pre-Season	8
End of Season	8
Cooler isolation switch	8
Water Distribution Channels	8
REMOVING PAD FRAMES	9
PAD FRAME POSITIONS	9
MAINTENANCE SCHEDULE	10
TROUBLESHOOTING	11

Hello and congratulations on purchasing a Seeley evaporative cooler

At Seeley International we manufacture evaporative coolers from the highest quality materials, and we have designed the product to provide many years of economical, trouble-free cooling.

OPERATING YOUR COOLER

To provide efficient cooling or ventilation the building must have sufficient exhaust openings to the outside of the building.

To assist air flow, open windows and doors that are farthest from the outlet vent in each room. In these rooms, provide an exhaust opening 2 times the vent size of the room.

Where the design of the building prevents adequate exhaust, consideration should be given to the provision of mechanical extractions, such as an exhaust fan.

There are three main ways that an evaporative cooler can operate to provide cooling comfort.

- The cooler can be set to cool at a constant fan speed, without reference to the current temperature.
- The cooler can be given a temperature target, in which case it will vary the fan speed in order to get as close to the target as possible. (**Note!** Humid weather conditions may limit the temperatures that can be achieved).
- The cooler can be set to a fan only mode, providing air circulation only.

MAGIQTOUCH CONTROLLER OPERATION



Refer to the Owner's Manual supplied with the controller for operating instructions.

MAGIQTOUCH CONTROLLER SETTINGS MENU

Your MagiQtouch Controller contains a settings menu, which gives you access to information about your evaporative cooler and to extra functions including:

About Appliance

Access information about the appliances installed in your system.

Min/Max Set Temperature

You can change the minimum and maximum temperature displayed on your slider, depending on what temperature range you prefer your system to work within.

Night Quiet Mode

Restrict fan speed over the night time period for a quiet night's sleep.

Manual Drain

This will turn the cooler off and drain the tank.

Pad Flush

This will turn the cooler off and run the pumps for a specified time. Use this feature to flush the cooler pads.

Drain And Dry

This option allows you to nominate a time each day when the cooler will drain the tank and run the fan for 1 hour.

Autoclean (Breezair® coolers only)

Select the preferred cleaning interval (50 / 100 / 200 hrs). At 8.00am after the selected running hours has been reached, the cooler will drain the tank, fill with fresh water and operate the pump for 5 minutes. When complete, drains the tank and returns to previous operation mode.

Note! There are some settings, which are locked and are only for installers or service technicians.

MAGIQCOOL CONTROLLER SETTINGS

MagIQcool Wall Controllers can operate in manual or automatic mode.

Manual mode

Manual mode will allow you to change settings for operating the cooler, such as altering fan speeds, pump control and manual drain control.

Auto mode

Auto mode will allow thermostatic control to set temperature targets / operating settings. It has the capability of programming ON/OFF delay times, enabling the cooler to automatically start up or shut down after a specified period of hours.

At all times the MagIQcool Controller will monitor the cooler for faults and report them to the controller's screen for your reference.



MAGIQCOOL CONTROLLER OPERATION

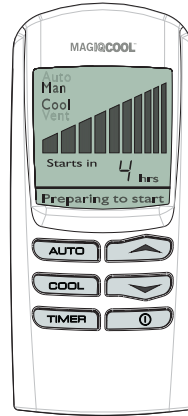

ILL2121-A

Turning the Cooler On

The wall control can be switched on and off by pressing the  button. The wall control will remember the previous setting it was in when the cooler was last used.

Preparing to Start

Whenever you select AUTO mode or COOL in MANUAL mode, the cooler will take a few minutes to start as it fills with water and saturates the cooling pads. The time will be decreased if the tank is full or the cooler has only recently been turned OFF.

During this time "Preparing to Start" will flash on the display.

Manual Mode

With the wall control switched ON, press the  button until MAN is shown on the display.

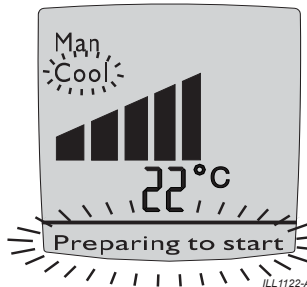



ILL1122-A

MAGIQCOOL CONTROLLER OPERATION cont

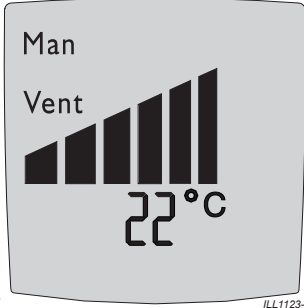
You may then press the  button to switch between COOL and VENT (where fresh air is being delivered but not cooled).





Once COOL or VENT has been selected, the wall control will maintain a constant fan speed. This is indicated by the bar graph shown on the display.

To increase or decrease the fan speed required, press either the  or  button.

Auto Mode

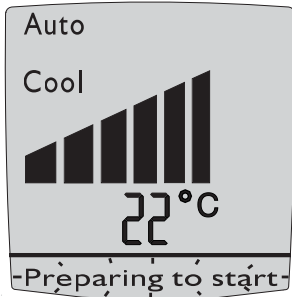
To select the AUTO mode press the  button until AUTO is shown on the display.



In AUTO mode the cooler will remember the last setting used. Press the  button if you require more cool air or the  button if you require less. Don't alter the setting however, until the room temperature has stabilised.





MAGIQCOOL CONTROLLER OPERATION cont

Delayed Start or Stop





The cooler can be programmed to start at a specific time or stop at a specific time.

The delayed start time can only be programmed when the cooler is OFF. To program the cooler to start in a certain amount of hours use the following sequence:

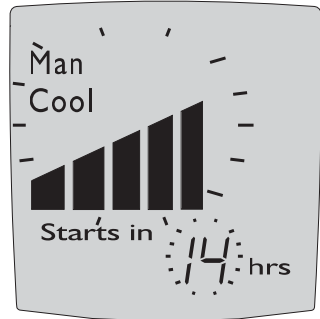
Programming In Manual Mode







- (1)..... Press the  button.
- (2)..... Press the  button until MAN is displayed on the screen.
- (3)..... Press the  or  button until the desired fan speed is displayed by the bars in the middle of the screen.



- (4)..... Press the  button to set either COOL or VENT.
- (5)..... Press the  button and the 'starts in' time will start flashing. Use the  and  buttons to select the desired time.
- (6)..... Press  again.

MAGIQCOOL CONTROLLER OPERATION cont.



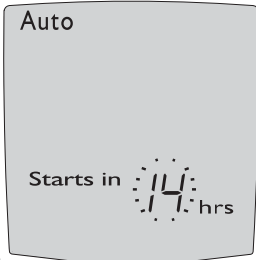

Programming In Auto Mode

- (1)..... Press the  button.
 - (2)..... Press the  button until AUTO is displayed.
 - (3)..... Press the  button and the 'starts in' time will start flashing.
- Use the  or  button to select the hour.
- (4)..... Press  again.



ILL1117-B

The delayed stop time can only be programmed once the cooler is ON. This is ideal if you are going to bed but don't want to turn the cooler off straight away. To program the delayed time in which you want the cooler to stop use the following sequence:

- (1).....Select the  button and the 'stops in' time will start flashing.
- Use the  and  buttons to select the desired off time.
- (2).....Press  again.

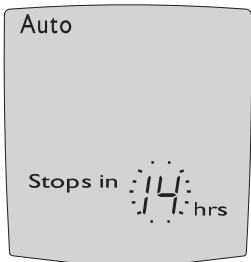

ILL1119-B

Service Mode

When a fault has been recognised by the wall control the word **"Service"** flashes on the screen.

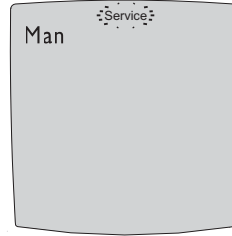

ILL1120-B

When **"Service"** is displayed it may be necessary for you to phone the service number located near the back of this manual. However, before doing so, turn the wall control OFF. You will notice a number flashing at the bottom of the screen. This number indicates the reason for requiring service.

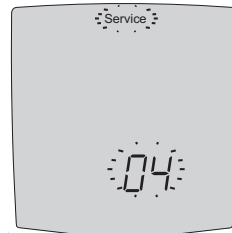

ILL1121-B

Please write this number down, then push the  button to turn the cooler back on. If after a short time **"Service"** is again shown on the display, turn the wall control OFF and check if the flashing number is the same. If it is the same check for the following possible problems.

However, we do recommend that any checks be carried out by an authorised dealer or service agent.

MAGIQCOOL CONTROLLER OPERATION cont.

If '02' is displayed

(1).....Check that the water supply tap to the cooler is turned on.



(2).....Check that your local water authority haven't temporarily disconnected the water in your area.

If '04' is displayed

(1).....If your cooler is fitted with a drain valve, check that the drain is not blocked.

If these do not fix the problem then contact your dealer or the service number near the back of this manual. You will need to quote the flashing number that you wrote down.

Drain Mode (Cooler switched OFF)

Pressing the  and  buttons at the same time for 2 seconds will open the drain valve and empty the water in the tank. The wall control will display "dr" on the screen. Draining the water will leave the tank clean and dry until it is next used.

WATER MANAGEMENT

Your evaporative cooler will be fitted with a WaterManager™ system, or a continuous bleed system. Check with your dealer to determine which system has been installed.

WATERMANAGER™

Seeley evaporative coolers are fitted with the WaterManager™ feature which automatically monitors the quality of the water in the cooler.

The WaterManager™ partially drains the existing water in the cooler to allow it to be replaced with fresh water, only when it is needed. Therefore, you may notice your cooler draining water occasionally. How often the WaterManager™ performs this operation depends upon the quality of the water supply and the rate of evaporation. In areas of poor water quality, the WaterManager™ will operate more often as it tries to maintain the optimum water quality in the cooler. This maximises the cooling effect and life of the cooling pads.

The WaterManager™ allows you to specify either high or low salinity settings. The low salinity setting is used in specific circumstances only. We recommend talking with your dealer before adjusting this setting.

The high salinity setting is designed to operate the cooler at a maximum safe salinity level to maintain a normal working life. It also results in a minimum usage of water.

Note! High salinity outlet water can be used on saline tolerant gardens, but should not be used on salt sensitive grasses or plants.

The factory default WaterManager™ setting is HI. For areas operating with bore water, WaterManager™ should be switched to off. This will disable the salinity measuring circuit and simply drain water from the tank every 65 minutes of operation.

DRAIN VALVE

The WaterManager™ system is installed with a drain valve and it is accompanied by the WaterManager™ salinity probes. When the tank's water salinity level reaches a preset level the WaterManager™ will open the drain valve and release saline water. Fresh water will then be added diluting any minerals or salts accumulated. The WaterManager™ will continue to monitor and drain water as required.

Alternatively, the cooler can be set to drain saline water at a preset period of pump operating time. This can be set by changing the salinity control method selector via the cooler settings screens.

Note! When the cooler's tank is empty and the cooler is turned on again, the fan operation will be delayed as the tank is refilled and the pads are saturated.

CONTINUOUS BLEED SYSTEM

During operation, the bleed system will drain small amounts of water. This ensures fresh water is continually added to dilute salt accumulation in the water caused through evaporation. This helps keep the air cooler in good condition and ensure optimum performance. The bleed rate will depend on local operating conditions and will be set by the installer.

POWER OUTAGES

After a power outage the MagIQtouch Controller will prompt you to enter the date and time. If the AUTO RESTART option is switched on in the SETTINGS menu, the following actions will result:

If the cooler was last running in MANUAL mode, it will automatically restart only after the date and time have been confirmed.

If the cooler was last running in PROGRAM mode, it will automatically restart, even before the time and date have been set, according to the last time recorded before the power outage.

HEALTH REGULATIONS

In some regions, regulations require that evaporative air coolers be serviced at specific intervals.

MAINTENANCE

WARNING! As your cooler is mounted on the roof, we suggest that any maintenance or checks be carried out by an authorised Seeley International dealer or service agent. Climbing onto the roof can be hazardous and could result in injury to you and damage to your property.

For gaining access to the cooler refer to the Removing Pad Frame section. For LCS/TBS and TBSI coolers refer to the Pad Frame Positions section when refitting the pads.

Maintenance Schedule servicing is essential to ensure the cooler operates efficiently for many years. It must be carried out by a qualified, licensed service technician. The following pages outline the suitable maintenance requirements to ensure that your cooler continues to operate efficiently.

We require that the following components and the operation thereof, be checked/ serviced after the first year, then every 2 years for residential purposes, or every year for commercial purposes, as Maintenance Schedule servicing. Refer to the Maintenance Schedule section.

- Water distribution channels.
- Pump.
- Drain valve.
- Solenoid and associated filter / fittings.
- Fan motor operation.
- Float valve.
- Salinity probes etc

Maintenance Schedule servicing should be performed before the summer season. It is important to note that all evaporative coolers have components that may need periodic replacement (eg. filter pads, hoses, o-rings etc).

Note! Failure to carry out the Maintenance Schedule services will void your warranty cover.

Note! Maintenance Schedule servicing may be required more frequently in adverse environmental situations or where the appliance is installed in non-domestic applications. Please consult with the installer or service personnel to determine if more frequent servicing is required.

High Duty Cycle Operation

Maintenance

Only applicable for coolers operating more than 12 hours per day continuously throughout the year.

The following maintenance program is required in addition to the servicing required by the Maintenance Schedule:

6 monthly maintenance:

- Inspect the cooler and check the pump, drain valve (if fitted), solenoid and fan motor.
- Check the pads and replace as required.
- Check and clean the tank and the pump filter.

12 monthly maintenance:

- Replace plastic fan and motor collet and check motor shaft for wear.

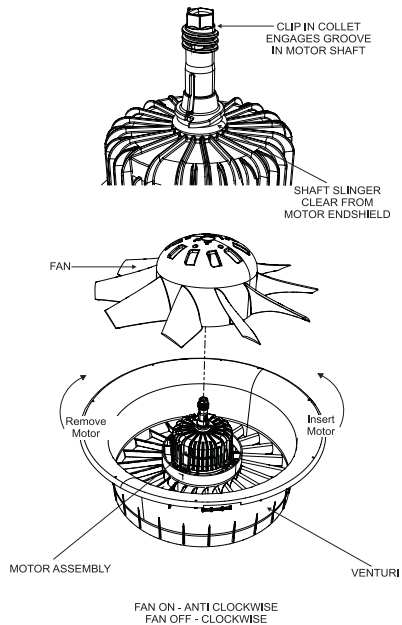

SEASONAL MAINTENANCE

Seasonal Maintenance is only required if you have a cooler fitted with a bleed system. If your cooler is fitted with a drain valve, no Seasonal Maintenance is required.

Seasonal Maintenance services must be performed before and after the summer season.

Pre-Season

1. Remove the pad frames.
2. Ensure the power is off at the isolating switch inside the cooler.
3. Gently wash the pad frames to remove any dust build up during the winter. **Note!** Do not wash the pads with high pressure water spray. If pads are salted-up, replace them.
4. Check for water leaks. Check operation of float valve.
5. Turn on the water supply to the cooler.
6. Switch on the isolating switch.
7. Refit the pad frames.
8. Run the cooler.

WARNING! Ensure pad frames are fitted when operating the cooler.

End of Season

1. Turn off the water supply to the cooler.
2. Remove the pad frames
3. Turn off the power at the isolating switch inside the cooler.
4. Check and clean the water distributing spreader tray channels under the lid.
5. Drain the tank.
6. Thoroughly clean the tank, pump filter and salinity probe (if fitted).
7. If a drain valve is fitted it will automatically drain. If a bleed funnel is fitted, remove it from the tank as shown below. Keep the O'Ring in a safe place for later use.

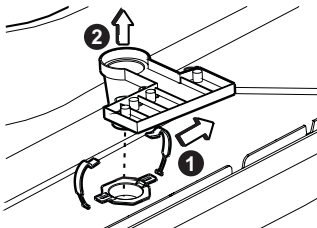

8. Refit the pad frames.

Cooler Isolation Switch

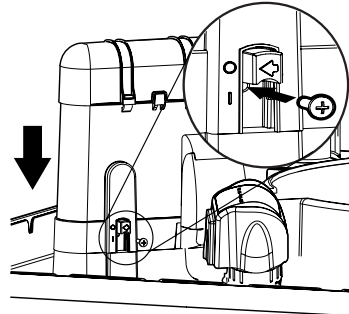

ILL1060-C

Water Distribution Channels

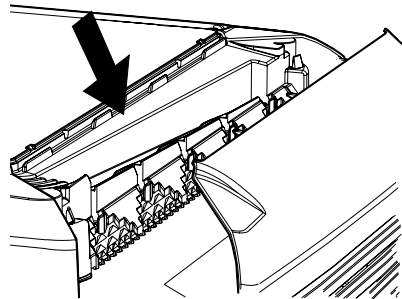

ILL1103-B

REMOVING PAD FRAMES

Insert a flat screw driver tip into the slot as shown and lever until disengagement occurs.

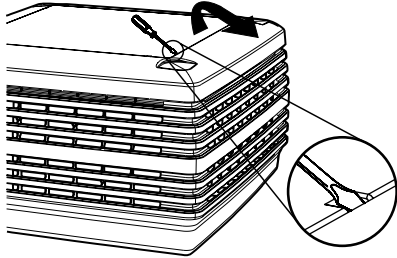

ILL974-B

Take hold of the pad frame and pull it towards you until the internal side clips disengage.

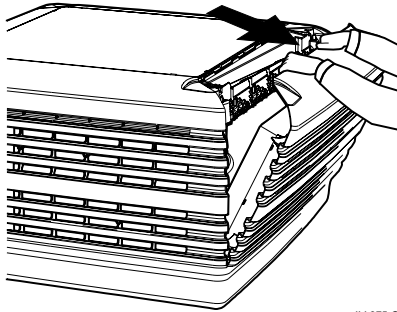

ILL975-C

Pivot the pad frame outwards and lift up. Take care not to damage the pad.

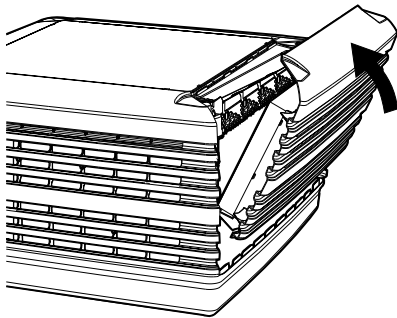

ILL976-D

PAD FRAME POSITIONS

All Supercool Chillcel pads for LCS/TBS or TBSI coolers have the side edges rebated to provide clearance for corner posts. Note the position required for the pad with the Drain Valve ("B" Rebate) rebate.

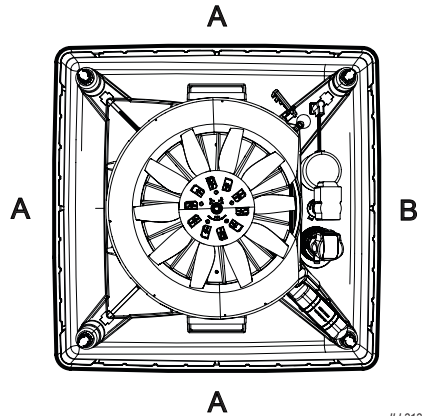
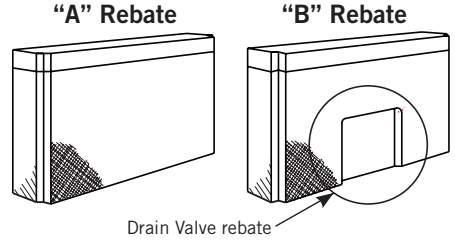

ILL2128-A

If fitted incorrectly they may cause problems:

- Thicker pads may catch on internal components causing damage.
- Thicker pads may impede the correct operation of the float valve.
- Incorrect positioning of pads may cause a drop in cooler performance.
- Incorrect fitment may allow water to bypass the pad and be carried over into the air stream and ducting.
- Water bypass may cause damage to internal electronic components.

MAINTENANCE SCHEDULE

Service Item	Check/Adjust					Clean					Replace				
	1	2	3	4	5	1	2	3	4	5	1	2	3	4	5
Water Distribution System															
Chillcel Pads (replace as required)															
Pad Retaining Washers/Pins															
Tank/Water Reservoir															
Pump Filter															
Water Probes															
System Washers, Seals and O'Rings (replace as required)															
Drain Valve/Bleed Funnel operation															
Component Function															
Pump operation															
Drain Valve operation															
Motor Operation															
Solenoid operation															
Wall Control operation															
General Operation															
Water Level Set Point															
Water Fill Time															
Water Drain Time															
Water Distribution across Pads															
Airflow through system/Outlets															
General Product condition (includes correct fitting of all components and items - replace as required)															

Service No.	Service Date	Service Technician	Service Company
No.1
No.2
No.3
No.4
No.5

TROUBLESHOOTING

Symptom	Cause	Action
Unpleasant odour	Odour from the new pads	<ul style="list-style-type: none"> Use the 'Pad Flush' function in the SETTINGS menu of your MaglQtouch Controller to flush pads. Fill tank, run pump for a short period to wash pads, drain tank, refill and repeat several times if odour persists. Odour will dissipate after a number of hours of operation.
Inadequate cooling	Dry pads	Ensure the water supply is turned on. Then check the water flow to the pads.
	Insufficient exhaust openings for conditioned air	Ensure sufficient exhaust openings.
	Excessive ambient humidity	On days during the summer when the ambient humidity is high, the cooler will not reduce the temperature as much as on drier days.
Cooler turns ON and OFF	Fault in the cooler	Contact your Seeley International authorised dealer or service number.

If your controller prompts you to call a service agent, please contact your local Seeley International authorised dealer or the service number on the back of this manual.

Important! In an emergency we recommend that you immediately cease operating the appliance, and if applicable, have the power and water isolated.

INSTRUCCIONES IMPORTANTES DE SEGURIDAD

LEA Y GUARDE ESTAS INSTRUCCIONES PARA SU CONSULTA POSTERIOR.

ADVERTENCIA: PARA REDUCIR EL RIESGO DE INCENDIO, DESCARGA ELÉCTRICA O LESIONES PERSONALES, SIGA ESTAS INDICACIONES:

a) Utilice esta unidad únicamente de la forma prevista por el fabricante. Si tiene preguntas, póngase en contacto con el fabricante.

b) Antes de realizar trabajos de reparación, mantenimiento o limpieza en la unidad, desconecte la alimentación eléctrica desde el panel de servicio y bloquee los mecanismos de desconexión del servicio para evitar un encendido accidental. Si los mecanismos de desconexión del servicio no se pueden bloquear, fije un medio de aviso visible, como un cartel, en el panel de servicio.

El sistema de refrigeración está equipado con un controlador MaglQtouch o MaglQcool. Consulte el manual suministrado con el controlador MaglQtouch para obtener instrucciones acerca de la configuración y el funcionamiento del sistema. En el caso del controlador MaglQcool, encontrará información acerca de la configuración y el funcionamiento en este mismo manual.

PARA EUROPA

Este aparato lo pueden utilizar niños de 8 años o más y personas con facultades físicas, sensoriales o mentales reducidas o con poca experiencia y conocimiento, si se encuentran bajo supervisión o se les enseña cómo se utiliza el aparato de forma segura, al mismo tiempo que entienden los peligros existentes. Los niños no deben jugar con el aparato. La limpieza y el mantenimiento por parte del usuario no los deben realizar niños sin supervisión.

PARA AUSTRALIA, NUEVA ZELANDA Y OTROS PAÍSES NO EUROPEOS

Este aparato no está diseñado para que lo utilicen personas (incluidos niños) con facultades físicas, sensoriales o mentales reducidas o con poca experiencia y conocimiento, a no ser que una persona responsable de su seguridad los supervise o les enseñe cómo se utiliza el aparato. Se debe vigilar a los niños para evitar que jueguen con el aparato.

NOTAS IMPORTANTES

En aquellas zonas donde las temperaturas puedan causar que las tuberías de suministro de agua se congelen, se debe incluir un sistema de drenaje durante la instalación. Este sistema se debe activar antes de que se produzca la congelación, para evitar daños en los componentes del sistema de refrigeración.

Si el cable de suministro está dañado, deberá sustituirlo un agente de servicio de Seeley o una persona con una cualificación similar, para evitar peligros.

Se deben utilizar los juegos de tubos nuevos suministrados junto con el aparato.

No reutilice juegos de tubos viejos (de instalaciones anteriores).

Como con cualquier aparato que contenga piezas móviles o esté sujeto al desgaste, es **MUY IMPORTANTE** que someta este producto a un mantenimiento periódico. Para que la garantía de su producto tenga validez, es preciso que cumpla todos los requisitos de mantenimiento y servicio establecidos en el manual del propietario. El cumplimiento de estos requisitos prolongará la vida útil de su producto. Es más, es también un requisito para la validez de la garantía que cada punto del mantenimiento programado del manual del propietario sea ejecutado por un técnico cualificado y autorizado y con la periodicidad

indicada, y que el mantenimiento programado esté adecuadamente cumplimentado (nombre, firma, fecha y acciones realizadas) una vez ejecutado el punto.

LA NO REALIZACIÓN DE LAS TAREAS DE MANTENIMIENTO Y SERVICIO REQUERIDAS Y LA NO CUMPLIMENTACIÓN DEL MANTENIMIENTO PROGRAMADO INVALIDARÁN LA GARANTÍA.

CONTENIDO

CÓMO USAR EL SISTEMA DE REFRIGERACIÓN	1
FUNCIONAMIENTO DEL CONTROLADOR MAGIQTOUCH	1
MENÚ DE CONFIGURACIÓN DEL CONTROLADOR MAGIQTOUCH	1
Acerca del Aparato	1
Temperatura mín./máx. Definida	1
Modo Nocturno Silencioso	1
Drenaje Manual	1
Purga de Paneles	1
Drenar y Secar	1
Limpieza Automática (solo sistemas de refrigeración Breezair®)	1
CONFIGURACIÓN DEL CONTROLADOR MAGIQCOOL	2
Modo manual	2
Modo automático	2
FUNCIONAMIENTO DEL CONTROLADOR MAGIQCOOL	2
Encendido del sistema de refrigeración	2
Preparación para la puesta en marcha	2
Modo manual	2
Modo automático	3
Inicio o detención retardados	3
Programación en modo manual	3
Programación en modo automático	4
Modo de servicio	4
Modo de drenaje (sistema de refrigeración apagado)	5
GESTIÓN DEL AGUA	6
WATERMANAGER™	6
VÁLVULA DE DRENAJE	6
SISTEMA DE PURGA CONTINUA	6
CORTES DE SUMINISTRO ELÉCTRICO	6
NORMATIVA SANITARIA	6
MANTENIMIENTO	7
Mantenimiento con funcionamiento intensivo	7
MANTENIMIENTO ESTACIONAL	8
Antes de temporada	8
Final de temporada	8
Interruptor aislante del sistema de refrigeración	8
Canales de distribución de agua	8
EXTRACCIÓN DE LAS ESTRUCTURAS DE PANEL	9
PROGRAMA DE MANTENIMIENTO	10
SOLUCIÓN DE PROBLEMAS	11

Enhorabuena por la compra de un sistema de refrigeración por evaporación de Seeley para su hogar.

En Seeley International fabricamos sistemas de refrigeración por evaporación con materiales de primera calidad. Además, el diseño de nuestros productos pretende garantizar muchos años de refrigeración económica y sin problemas.

CÓMO USAR EL SISTEMA DE REFRIGERACIÓN

Para proporcionar una ventilación y una refrigeración eficientes, el edificio debe tener suficientes aberturas de salida de aire al exterior del edificio.

Para facilitar la circulación del aire, abra las puertas y ventanas que estén más alejadas de la rejilla de salida de cada habitación. En estas habitaciones, incluya una abertura de escape que sea el doble de grande que al rejilla que haya en ellas.

Si el diseño del edificio impide una salida de aire adecuada, puede ser recomendable la instalación de medios de extracción mecánicos, como un ventilador de extracción.

Los sistemas de refrigeración por evaporación cuentan con tres modos de funcionamiento principales para proporcionar una refrigeración confortable.

- El sistema de refrigeración se puede configurar en modo de refrigeración con una velocidad de ventilador constante, con independencia de la temperatura que haya en cada momento.
- También se puede definir una temperatura deseada en el sistema de refrigeración. En este caso, la velocidad del ventilador cambiará para acercarse tanto como pueda a ese valor deseado. (**Nota:** Las condiciones de humedad ambiente pueden limitar las temperaturas que puede alcanzar el sistema).
- El sistema de refrigeración se puede configurar para que funcione solo con ventilador y proporcionar únicamente circulación de aire.

FUNCIONAMIENTO DEL CONTROLADOR MAGIQTOUCH



ILL1582-A

Consulte el manual del usuario suministrado con el controlador para conocer las instrucciones de funcionamiento.

MENÚ DE CONFIGURACIÓN DEL CONTROLADOR MAGIQTOUCH

Su controlador MagIQtouch incluye un menú de configuración que le ofrece información sobre el sistema de refrigeración por evaporación y con el que puede acceder a funciones adicionales, tales como:

Acerca del Aparato

Consulte información sobre los aparatos instalados en su sistema.

Temperatura mín./máx. Definida

Puede cambiar la temperatura mínima y máxima que aparecen en el control deslizante, en función del intervalo de temperaturas con el que desee que funcione el sistema.

Modo Nocturno Silencioso

Limite la velocidad del ventilador durante la noche para que funcione de forma más silenciosa.

Drenaje Manual

Esta opción apaga el sistema de refrigeración y drena el depósito.

Purga de Paneles

Esta función apaga el sistema de refrigeración y hace funcionar las bombas durante un tiempo determinado. Útil para purgar los paneles del sistema de refrigeración.

Drenar y Secar

Con esta opción puede elegir una hora al día para que el sistema de refrigeración drene el depósito y ponga en marcha el ventilador durante 1 hora.

Limpieza Automática

(solo sistemas de refrigeración Breezair®)

Seleccione el intervalo de limpieza preferido (cada 50, 100 o 200 horas). A las 08:00 h, tras alcanzar las horas de funcionamiento seleccionadas, el sistema de refrigeración drenará el depósito, se llenará con agua limpia y hará funcionar la bomba durante 5 minutos. Cuando termine, drenará el depósito y volverá al modo de funcionamiento anterior.

Nota: Algunos ajustes están bloqueados y reservados para instaladores y técnicos de mantenimiento.

CONFIGURACIÓN DEL CONTROLADOR MAGIQCOOL

Los controladores de pared MagIQcool pueden funcionar en modo manual o automático.

Modo manual

Con el modo manual podrá cambiar los ajustes de funcionamiento del sistema de refrigeración, por ejemplo, modificar la velocidad del ventilador, el control de la bomba y el control del drenaje manual.

Modo automático

El modo automático permite al control termostático definir temperaturas deseadas/ajustes operativos. Tiene la capacidad de programar horas de encendido/apagado retardado, para que el sistema de refrigeración se pueda encender o apagar automáticamente tras un número de horas determinado.

En todo momento, el controlador MagIQcool supervisará la presencia de fallos en el sistema de refrigeración y los notificará en la pantalla del controlador para su referencia.



FUNCIONAMIENTO DEL CONTROLADOR MAGIQCOOL

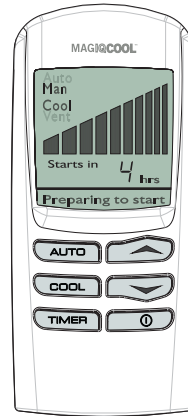

ILL2121-A

Encendido del sistema de refrigeración

El control de pared se pueden encender y apagar pulsando el botón . El control de pared recordará la configuración anterior ajustada la última vez que se utilizó el sistema de refrigeración.

Preparación para la puesta en marcha

Siempre que seleccione el modo AUTO (automático) o COOL (refrigeración) en modo manual, el sistema de refrigeración tardará unos minutos en ponerse en marcha mientras se llena de agua y se saturan los paneles de refrigeración. El tiempo será inferior si el depósito está lleno o el sistema de refrigeración se ha apagado recientemente.

Durante este tiempo, el mensaje "Preparing to Start" (Preparación para la puesta en marcha) parpadeará en la pantalla.

Modo manual

Con el control de pared encendido, pulse el botón hasta que se muestre Man (manual) en la pantalla.

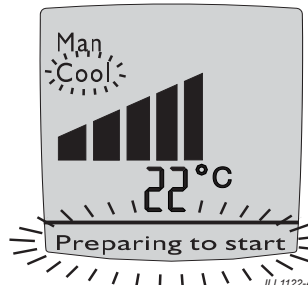

ILL1122-A

FUNCIONAMIENTO DEL CONTROLADOR MAGIQCOOL (cont.)

En ese caso, puede pulsar el botón **COOL** para alternar entre COOL (refrigeración) y VENT (ventilación) (modo en el que se suministra aire fresco, pero sin refrigeración).

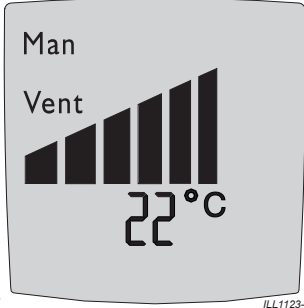

Una vez seleccionado COOL (refrigeración) o VENT (ventilación), el control de pared mantendrá una velocidad constante del ventilador. Esto se indica mediante el gráfico de barras que se muestra en la pantalla.

Para aumentar o disminuir la velocidad del ventilador, pulse el botón o .

Modo automático

Para seleccionar el modo automático, pulse el botón **AUTO** hasta que se muestre AUTO (automático) en la pantalla.

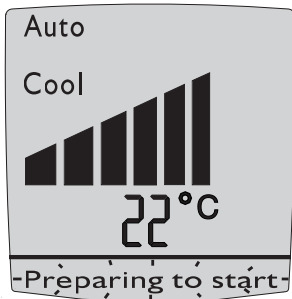

En el modo AUTO (automático), el sistema de refrigeración recordará la última configuración utilizada. Pulse el botón si necesita más aire frío o el botón si necesita lo contrario. Sin embargo, no modifique la configuración hasta que se establezca la temperatura de la habitación.

FUNCIONAMIENTO DEL CONTROLADOR MAGIQCOOL (cont.)

Inicio o detención retardados

Se puede programar el sistema de refrigeración para que se inicie o se detenga a una hora específica.

La hora de inicio retardado solamente se puede programar cuando el sistema de refrigeración está apagado. Para programar el inicio del sistema de refrigeración al cabo de un cierto número de horas, utilice la siguiente secuencia:

Programación en modo manual

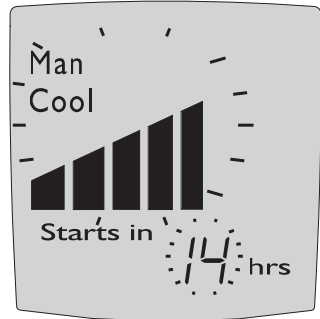

- (1)..... Pulse el botón **TIMER**.
- (2)..... Pulse el botón **AUTO** hasta que se muestre MAN (manual) en la pantalla.
- (3)..... Pulse el botón o hasta que las barras del centro de la pantalla muestren la velocidad deseada del ventilador.



- (4)..... Pulse el botón **COOL** para definir la opción COOL (refrigeración) o VENT (ventilación).
- (5)..... Pulse el botón **TIMER** y el valor de horas que aparece en "Starts in" (inicio en) comenzará a parpadear.
- Pulse los botones y para seleccionar el valor deseado.
- (6)..... Pulse **TIMER** de nuevo.

FUNCIONAMIENTO DEL CONTROLADOR MAGIQCOOL (cont.)

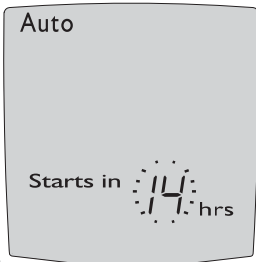

Programación en modo automático

- (1)..... Pulse el botón **TIMER**.
 - (2)..... Pulse el botón **AUTO** hasta que se muestre AUTO (automático).
 - (3)..... Pulse el botón **TIMER** y el valor de horas que aparece en "Starts in" (inicio en) comenzará a parpadear.
- Seleccione la hora con los botones  o .
- (4)..... Pulse **TIMER** de nuevo.



ILL1117-B

La hora de detención retardada solamente se puede programar cuando el sistema de refrigeración está encendido. Es la solución idónea si se va a la cama pero quiere dejar el sistema de refrigeración encendido un tiempo. Para programar la hora retardada en la que desea que el sistema de refrigeración se detenga, utilice la siguiente secuencia:

- (1).....Pulse el botón **TIMER** y el valor de horas que aparece en "Stops in" (detención en) comenzará a parpadear.
- Seleccione la hora a la que desea que se apague el sistema con los botones  y .
- (2).....Pulse **TIMER** de nuevo.



ILL1119-B

FUNCIONAMIENTO DEL CONTROLADOR MAGIQCOOL (cont.)

Modo de servicio

Cuando el control de pared detecta un fallo, la palabra "Service" (servicio) parpadea en la pantalla.

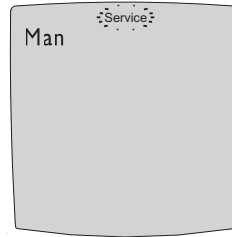

ILL1120-B

Si se muestra "Service" (servicio) en la pantalla, puede que deba llamar al número de atención al cliente que aparece en el dorso de este manual. Sin embargo, antes de hacerlo apague el control de pared. Verá que un número parpadea en la parte inferior de la pantalla. Este número indica el motivo por el que hace falta el servicio.

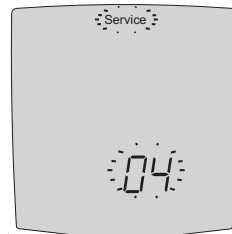

ILL1121-B

Anote este número y, a continuación, presione el botón  para volver a encender el sistema de refrigeración. Si tras un breve periodo de tiempo la palabra "Service" (servicio) se muestra de nuevo en la pantalla, apague el control de pared y compruebe si el número que parpadea es el mismo. Si es así, compruebe los siguientes problemas posibles.

No obstante, recomendamos que cualquier comprobación la lleve a cabo un distribuidor o agente de servicio autorizado.

FUNCIONAMIENTO DEL CONTROLADOR MAGIQCOOL (cont.)

Si se muestra el número "02":

(1).....Compruebe que el grifo de suministro de agua al sistema de refrigeración está abierto.



(2).....Compruebe que la empresa local de suministro de agua no haya cortado temporalmente el agua en su zona.

Si se muestra el número "04":

(1).....Si el sistema de refrigeración cuenta con una válvula de drenaje, compruebe que el drenaje no está bloqueado.

Si esto no resuelve el problema contacte con su distribuidor o con el número de atención al cliente que aparece en el dorso de este manual. Deberá indicar el número que parpadeaba anotado anteriormente.

Modo de drenaje (sistema de refrigeración apagado)

Al pulsar los botones  y  a la vez durante 2 segundos, se abrirá la válvula de drenaje y se vaciará el agua del depósito. El control de pared mostrará "dr" en la pantalla. Al drenar el agua, el depósito quedará limpio y se secará hasta su próximo uso.

GESTIÓN DEL AGUA

Su sistema de refrigeración por evaporación estará equipado con un sistema WaterManager™ o con un sistema de purga continua. Consulte a su distribuidor para determinar qué sistema se ha instalado.

WATERMANAGER™

Los sistemas de refrigeración por evaporación cuentan con la función WaterManager™ que supervisa automáticamente la calidad del agua del sistema de refrigeración.

WaterManager™ drena parcialmente el agua presente en el sistema de refrigeración para que se pueda sustituir por agua limpia, únicamente en caso necesario. En consecuencia, puede que observe que en ocasiones sale agua del sistema de refrigeración. La frecuencia con la que la función WaterManager™ lleve a cabo esta operación dependerá de la calidad del suministro de agua y de la velocidad de evaporación. En zonas con agua de poca calidad, WaterManager™ funcionará con mayor frecuencia, con el fin de mantener una calidad óptima del agua dentro del sistema. Esto optimiza la refrigeración y prolonga la vida útil de los paneles de refrigeración.

Con la prestación WaterManager™ podrá determinar unos ajustes de salinidad alta o baja. Utilice un ajuste de salinidad baja solo en casos concretos. Le recomendamos hablar con su distribuidor antes de modificar este ajuste.

El ajuste de salinidad alta está diseñado para que el sistema de refrigeración funcione con un nivel de salinidad muy seguro y garantizar una vida útil normal. También garantiza un consumo mínimo de agua.

Nota: Se puede utilizar agua de salida de salinidad alta en jardines con tolerancia al agua salina, pero no conviene utilizarla con hierba o plantas sensibles a la sal.

La configuración de fábrica de la función WaterManager™ es HI (alta). Para las zonas donde el sistema trabaja con agua subterránea, WaterManager™ debería estar desactivado. De esta forma se desactivará el circuito de medición de la salinidad y se drenará agua del depósito cada 65 minutos de funcionamiento.

VÁLVULA DE DRENAJE

El sistema WaterManager™ se instala con una válvula de drenaje e incluye también las sondas de salinidad WaterManager™. Cuando el nivel de salinidad del agua del depósito alcance un nivel preestablecido, la función WaterManager™ abrirá la válvula de drenaje y dejará salir agua salina. A continuación, se añadirá agua limpia que diluirá los minerales o las sales que se pudieran haber acumulado. WaterManager™ seguirá supervisando y drenando agua, según sea necesario. Como alternativa, el sistema de refrigeración se

puede configurar para que drene agua salina cuando la bomba haya estado en funcionamiento un tiempo determinado. Para definir este ajuste, cambie el selector del método de control de salinidad mediante las pantallas de configuración del sistema de refrigeración.

Nota: Si el depósito del sistema de refrigeración está vacío y el sistema se enciende de nuevo, se retrasará el funcionamiento del ventilador mientras se llena el depósito y se saturan los paneles.

SISTEMA DE PURGA CONTINUA

Durante el funcionamiento, el sistema de purga drenará pequeños volúmenes de agua. De esta forma, se añade continuamente agua limpia para diluir la acumulación de sal en el agua como resultado de la evaporación. Esto sirve para mantener el sistema de refrigeración en buen estado y garantizar unos resultados óptimos. La velocidad de purga dependerá de las condiciones de funcionamiento locales y la definirá el instalador.

CORTES DE SUMINISTRO ELÉCTRICO

Tras un corte del suministro eléctrico, el controlador MagIQtouch le indicará que introduzca la fecha y la hora. Si la opción AUTO RESTART (reinicio automático) está activada en el menú SETTINGS (configuración), se producirán las acciones siguientes:

Si el sistema de refrigeración estaba por última vez en modo MANUAL, se reiniciará automáticamente después que se hayan confirmado la fecha y la hora.

Si el sistema de refrigeración estaba por última vez en modo PROGRAM (programación), se reiniciará automáticamente antes incluso de que se definan la fecha y la hora, según la última hora registrada antes del corte del suministro eléctrico.

NORMATIVA SANITARIA

En algunas regiones, la normativa exige que los sistemas de refrigeración por evaporación se inspeccionen en intervalos determinados.

MANTENIMIENTO

ADVERTENCIA: Su sistema de refrigeración se instala en el tejado, por lo que le recomendamos que todos los trabajos de inspección y mantenimiento los realice un agente de servicio o un distribuidor autorizado de Seeley International. Subir al tejado puede ser peligroso y podrían producirse lesiones personales o daños materiales.

Para saber cómo acceder al sistema de refrigeración, consulte el apartado Extracción de las estructuras de panel. Si su sistema de refrigeración es LCS/ TBS o TBSI, consulte el apartado Posiciones de la estructura de panel cuando deba reinstalar los paneles.

Es fundamental realizar el mantenimiento programado, para garantizar un funcionamiento adecuado del sistema de refrigeración durante muchos años. En las siguientes páginas puede consultar los requisitos de un mantenimiento adecuado con el que garantizar el buen funcionamiento de su sistema.

Según nuestros requisitos, se deben comprobar los siguientes componentes y su funcionamiento transcurrido el primer año y después cada 2 años para uso residencial, o bien cada año para uso comercial, siguiendo los plazos de mantenimiento programado. Consulte la lista de verificación completa.

- Canales de distribución de agua
- Bomba
- Válvula de drenaje
- Solenoide y accesorios/filtro asociados
- Funcionamiento del motor del ventilador
- Válvula de flotación
- Sondas de salinidad, etc.

Es recomendable que el mantenimiento programado se lleve a cabo antes del verano. Es importante tener en cuenta que todos los sistemas de refrigeración por evaporación tienen componentes que pueden requerir una sustitución periódica (por ejemplo, paneles del filtro, tubos flexibles, juntas tóricas, etc.).

Nota: Si no se lleva a cabo el mantenimiento programado, se verá afectada su cobertura de garantía.

Nota: Puede ser necesario acortar los plazos del mantenimiento programado si las condiciones ambientales son adversas o si el aparato está instalado en aplicaciones que no sean domésticas. Consulte con el instalador o con el personal de servicio para determinar si debe acortar los plazos del mantenimiento.

Mantenimiento con funcionamiento intensivo

Si su sistema funciona más de 12 horas seguidas al día durante todo el año, siga este programa de mantenimiento:

Mantenimiento semestral:

- Inspeccione el sistema de refrigeración e inspeccione la bomba, la válvula de drenaje (si procede), el solenoide y el motor del ventilador.
- Inspeccione los paneles y sustitúyalos si es necesario.
- Inspeccione y limpie el depósito y el filtro de la bomba.

Mantenimiento anual:

- Sustituya el ventilador de plástico y el collarín del motor, y compruebe si el eje del motor está desgastado.

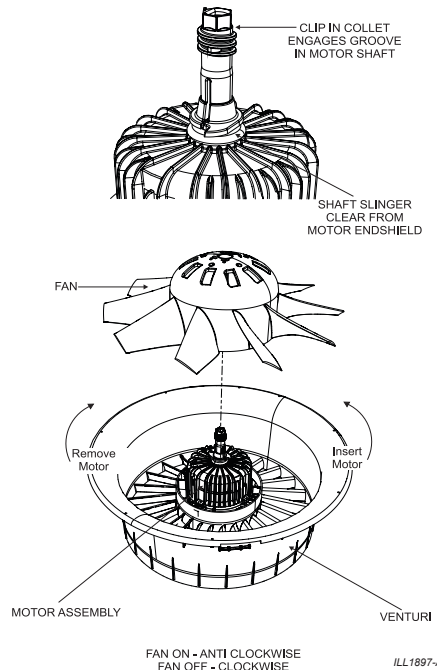

MANTENIMIENTO ESTACIONAL

Solo es necesario realizar un mantenimiento estacional si tiene un sistema de refrigeración que incluya un sistema de purga. Si su sistema de refrigeración cuenta con una válvula de drenaje, no es necesario realizar un mantenimiento estacional.

Los servicios de mantenimiento estacional deben llevarse a cabo antes y después del verano.

Antes de temporada

1. Retire las estructuras de panel.
2. Compruebe que la alimentación eléctrica está apagada en el interruptor aislante del sistema de refrigeración.
3. Lave con suavidad las estructuras de panel, para quitar el polvo acumulado en invierno. **Nota:** No lave los paneles con agua a alta presión. Si los paneles tienen sal acumulada, cámbielos.
4. Compruebe si hay fugas de agua. Compruebe que la válvula de flotación funciona.
5. Accione suministro de agua del sistema de refrigeración.
6. Encienda el interruptor aislante.
7. Instale de nuevo las estructuras de panel.
8. Ponga en marcha el sistema de refrigeración.

ADVERTENCIA: Compruebe que las estructuras de panel están instaladas y ajustadas al poner en marcha el sistema de refrigeración.

Final de temporada

1. Desconecte el suministro de agua del sistema de refrigeración.
2. Retire las estructuras de panel.
3. Apague la alimentación eléctrica en el interruptor aislante del sistema de refrigeración.
4. Inspeccione y limpie los canales de la bandeja difusora de distribución de agua que están bajo la tapa.
5. Drene el depósito.
6. Limpie minuciosamente el depósito, el filtro de la bomba y la sonda de salinidad (si procede).
7. Si hay una válvula de drenaje instalada, se drenará automáticamente. Si hay un embudo de purga instalado, sáquelo del depósito, tal y como se muestra a continuación. Guarde la junta tórica en un lugar seguro para usarla posteriormente.

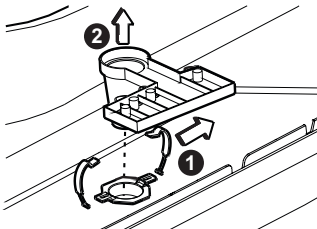

ILL1141-A

8. Instale de nuevo las estructuras de panel.

Interruptor aislante del sistema de refrigeración

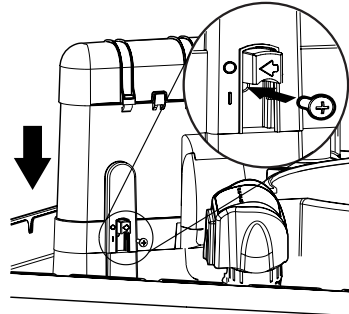

ILL1060-C

Canales de distribución de agua

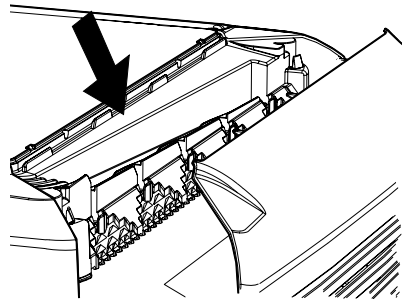

ILL1103-B

EXTRACCIÓN DE LAS ESTRUCTURAS DE PANEL

Introduzca la punta de un destornillador plano en la ranura, tal y como se muestra en la figura, y haga palanca hasta que se desenganche.

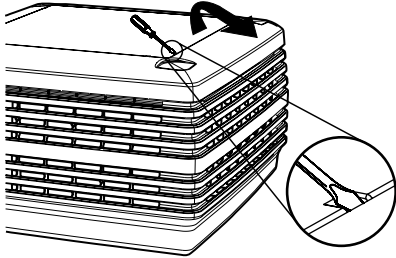

ILL974-B

Sostenga la estructura de panel y tire hacia usted, hasta que se desenganchen los clips laterales internos.

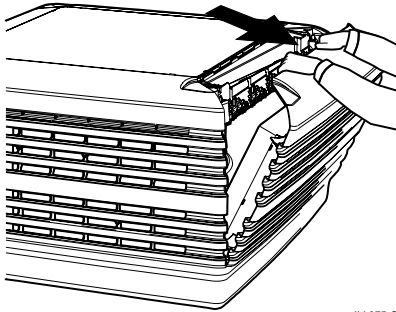

ILL975-C

Gire la estructura de panel hacia afuera y levántela. Tenga cuidado de no dañar el panel.

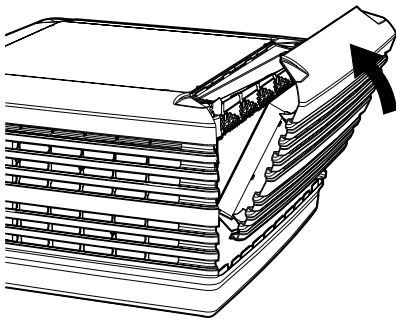

ILL976-D

POSICIONES DE LA ESTRUCTURA DE PANEL

Todos los paneles Supercool Chillcel para los sistemas de refrigeración LCS/TBS o TBSI tienen los bordes laterales rebajados para dejar espacio para los pilares de esquina. Observe la posición necesaria para el panel con el rebaje para válvula de drenaje (rebaje "B").

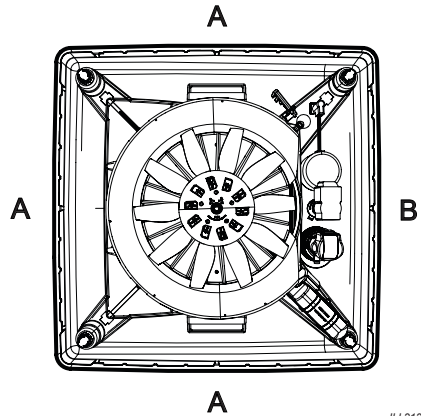
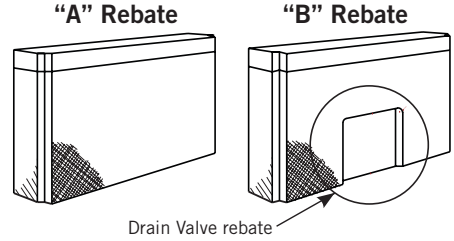

ILL2128-A

Una instalación incorrecta puede causar problemas:

- Unos paneles más gruesos pueden quedar atrapados en los componentes internos y causar daños.
- Unos paneles más gruesos pueden impedir que la válvula de flotación funcione correctamente.
- Si los paneles están en la posición incorrecta, puede verse afectado el rendimiento del sistema de refrigeración.
- Si el ajuste es inadecuado, puede llegar agua al panel y pasar al flujo de aire y a los conductos.
- El agua desviada puede dañar los componentes electrónicos internos.

PROGRAMA DE MANTENIMIENTO

Artículo de servicio	Comprobar/ajustar					Limpiar					Sustituir				
	1	2	3	4	5	1	2	3	4	5	1	2	3	4	5
Sistema de distribución de agua															
Paneles Chillcel (sustituir cuando sea necesario)															
Pasadores/arandelas de sujeción del panel															
Depósito de agua															
Filtro de la bomba															
Sondas de agua															
Juntas tóricas, sellos y arandelas del sistema (sustituir cuando sea necesario)															
Funcionamiento del embudo de purga/válvula de drenaje															
Funcionamiento de los componentes															
Funcionamiento de la bomba															
Funcionamiento de la válvula de drenaje															
Funcionamiento del motor															
Funcionamiento del solenoide															
Funcionamiento del control de pared															
Funcionamiento general															
Punto de ajuste del nivel de agua															
Tiempo de llenado del agua															
Tiempo de drenaje del agua															
Distribución de agua entre paneles															
Flujo de aire a través del sistema/salidas															
Estado general del producto (incluye el ajuste correcto de todos los elementos y componentes; sustituir cuando sea necesario)															

Núm. servicio	Fecha de servicio	Técnico de servicio	Empresa de servicio
Núm. 1
Núm. 2
Núm. 3
Núm. 4
Núm. 5

SOLUCIÓN DE PROBLEMAS

Síntoma	Causa	Medida
Olor desagradable	Olor procedente de los nuevos paneles	<ul style="list-style-type: none"> Utilice la función "Pad Flush" (purga de paneles) del menú SETTINGS (configuración) de su controlador MagIQtouch para purgar los paneles. Llene el depósito, deje funcionar la bomba un tiempo breve para lavar los paneles, drene el depósito, llénelo de nuevo y repita el procedimiento varias veces si el olor no desaparece. El olor desaparecerá tras varias horas de funcionamiento.
Refrigeración inadecuada	Paneles secos	Compruebe que el suministro de agua esté activo. A continuación, compruebe que fluye agua hasta los paneles.
	Aberturas de salida insuficientes para el aire acondicionado	Compruebe que hay suficientes aberturas de salida.
	Humedad ambiente excesiva	En los días de verano en los que la humedad ambiental es alta, el sistema de refrigeración no reducirá la temperatura igual que en los días más secos.
Encendido y apagado del sistema de refrigeración	Fallo en el sistema de refrigeración	Contacte con el número de atención al cliente o con un distribuidor autorizado de Seeley International.

Si su controlador le indica que contacte con un agente de servicio, llame a su distribuidor local autorizado de Seeley International o al número de atención al cliente que aparece en el dorso de este manual.

Importante: En caso de emergencia, le recomendamos que deje inmediatamente de manipular el aparato y, si es pertinente, corte el suministro de electricidad y agua.

CONSIGNES DE SÉCURITÉ IMPORTANTES

**LISEZ ET CONSERVEZ LES
PRÉSENTES INSTRUCTIONS
À TITRE DE RÉFÉRENCE
ULTÉRIEURE.**

**AVERTISSEMENT : POUR
RÉDUIRE LE RISQUE D'INCENDIE,
DE CHOC ÉLECTRIQUE OU DE
BLESSURES, OBSERVEZ LES
PRÉCAUTIONS SUIVANTES :**

a) Utilisez cet appareil uniquement de la manière recommandée par le fabricant. Si vous avez des questions ou des doutes, contactez le fabricant.

b) Avant toute opération d'entretien ou de nettoyage de l'appareil, coupez l'alimentation électrique au niveau du panneau de service et verrouillez les dispositifs de sectionnement afin d'empêcher toute mise sous tension accidentelle. Dans le cas où les dispositifs de sectionnement ne peuvent être verrouillés, fixez un dispositif d'avertissement, tel qu'une étiquette de signalisation, de façon très visible sur le panneau de service.

Ce climatiseur est doté d'une commande MagIQtouch ou MagIQcool. Veuillez consulter le manuel distinct fourni avec la commande MagIQtouch au sujet des instructions nécessaires pour configurer et utiliser ce système. En ce qui concerne la commande MagIQcool, vous trouverez les instructions de configuration et d'utilisation dans le présent manuel.

POUR L'EUROPE

Cet appareil peut être utilisé par des enfants âgés de 8 ans et plus, et par des personnes ayant des capacités physiques, sensorielles ou mentales réduites, ou ayant un manque d'expérience ou de connaissances, à condition que les personnes susmentionnées soient supervisées ou formées à l'utilisation en toute sécurité de l'appareil et qu'elles comprennent les dangers impliqués. Les enfants ne doivent pas jouer avec l'appareil. Le nettoyage et l'entretien par l'utilisateur ne doivent pas être effectués par des enfants sans surveillance.

POUR L'AUSTRALIE, LA NOUVELLE-ZÉLANDE ET LES AUTRES PAYS NON EUROPÉENS

Cet appareil n'est pas prévu pour être utilisé par des personnes (y compris les enfants) ayant des capacités physiques, sensorielles ou mentales réduites, ou ayant un manque d'expérience ou de connaissances, à moins qu'elles ne soient supervisées ou formées à l'utilisation en toute sécurité de l'appareil par une personne responsable de leur sécurité. Les enfants doivent être surveillés afin de s'assurer qu'ils ne jouent pas avec l'appareil.

REMARQUES IMPORTANTES !

Dans les régions où la température peut provoquer le gel des canalisations d'alimentation en eau, un robinet de vidange doit être posé lors de l'installation. Le robinet de vidange doit être actionné avant l'apparition des conditions de gel, afin d'éviter tout dommage aux composants du climatiseur.

Si le cordon d'alimentation est endommagé, il doit être remplacé par un agent de service après-vente agréé par Seeley ou par des personnes ayant les mêmes qualifications, afin d'éviter toute situation dangereuse.

Les ensembles de tuyaux neufs fournis avec l'appareil doivent être utilisés.

Les anciens ensembles de tuyaux (venant d'installations précédentes) ne doivent pas être utilisés.

Comme pour tout produit comportant des pièces mobiles ou sujet à l'usure, il est **TRÈS IMPORTANT** d'entretenir le produit et de le faire vérifier régulièrement. Le respect de toutes les conditions d'entretien et de maintenance indiquées dans le Guide d'utilisation conditionne la couverture du produit par la garantie. Le respect de ces conditions prolongera la durée de vie de votre produit. De plus, la garantie est conditionnée par le fait que chaque opération du Calendrier de maintenance du Guide d'utilisation doit être réalisée selon la fréquence indiquée par un technicien compétent dûment formé et que le Calendrier de maintenance doit être correctement

rempli (c.-à-d. : nom, signature, date et mesure prise) une fois l'opération réalisée.

TOUT MANQUEMENT À L'OBLIGATION DE RÉALISER LES OPÉRATIONS D'ENTRETIEN ET DE MAINTENANCE PRÉVUES ET TOUT MANQUEMENT À REMPLIR CORRECTEMENT LE CALENDRIER DE MAINTENANCE AURA POUR EFFET D'ANNULER VOTRE GARANTIE.

SOMMAIRE

UTILISATION DU CLIMATISEUR	1
UTILISATION DE LA COMMANDE MAGIQTOUCH	1
MENU DE CONFIGURATION DE LA COMMANDE MAGIQTOUCH	1
À Propos de L'appareil	1
Température de Réglage min./max.	1
Mode Silencieux Nocturne	1
Vidange Manuelle	1
Rinçage des Filtres de Refroidissement	1
Vidange et Séchage	1
Nettoyage Automatique (climatiseurs Breezair® uniquement)	1
PARAMÈTRES DE LA COMMANDE MAGIQCOOL	2
Mode manuel	2
Mode automatique	2
UTILISATION DE LA COMMANDE MAGIQCOOL	2
Mise en marche du climatiseur	2
Préparation au démarrage	2
Mode manuel	2
Mode automatique	3
Démarrage ou arrêt différé	3
Programmation en mode manuel	3
Programmation en mode automatique	4
Mode Service (Entretien)	4
Mode Drain (Vidange - Climatiseur à l'arrêt)	5
GESTION DE L'EAU	6
SOUPAPE DE VIDANGE	6
SYSTÈME DE PURGE CONTINUE	6
COUPURES DE COURANT	6
RÉGLEMENTATIONS SANITAIRES	6
MAINTENANCE	7
Maintenance en cas de fonctionnement intensif	7
MAINTENANCE SAISONNIÈRE	8
Avant l'été	8
Après l'été	8
Interrupteur principal du climatiseur	8
Gouttières de distribution d'eau	8
DÉPOSE DES SUPPORTS DE FILTRES	9
EMPLACEMENT DES SUPPORTS DE FILTRES	9
PROGRAMME DE MAINTENANCE	10
DÉPANNAGE	11

Nous vous félicitons d'avoir choisi d'acheter un climatiseur par évaporation Seeley pour votre habitation.

Chez Seeley International, nous fabriquons des climatiseurs par évaporation en utilisant des matériaux de la plus haute qualité, et nous avons conçu ce produit pour vous offrir de nombreuses années de climatisation économique et sans souci.

UTILISATION DU CLIMATISEUR

Afin de pouvoir fournir une climatisation ou une ventilation efficace, le bâtiment doit comporter suffisamment d'ouvertures d'évacuation de l'air vers l'extérieur du bâtiment.

Pour faciliter la circulation de l'air, ouvrez les fenêtres et les portes les plus éloignées des bouches de soufflage dans chaque pièce. Dans ces pièces, prévoyez une ouverture d'évacuation d'air d'une taille deux fois supérieure à la taille de la bouche de soufflage de la pièce.

Dans le cas où la conception du bâtiment n'offre pas une capacité d'évacuation naturelle de l'air suffisante, il doit être envisagé d'installer un dispositif d'extraction d'air mécanique, tel qu'un ventilateur d'extraction.

Un climatiseur par évaporation possède trois modes de fonctionnement principaux qui permettent d'assurer le confort en termes de climatisation.

- Le climatiseur peut être réglé pour refroidir à une vitesse de ventilation constante, sans lien avec la température actuelle.
- Le climatiseur peut être réglé à une température cible déterminée, auquel cas la vitesse de ventilation variera afin d'approcher autant que possible la température cible souhaitée. (**Remarque !** Des conditions atmosphériques humides peuvent limiter la température pouvant être atteinte.)
- Le climatiseur peut être réglé en mode de ventilation seule, auquel cas il assure uniquement une circulation d'air.

UTILISATION DE LA COMMANDE MAGIQTUOUCH



Veuillez consulter les instructions d'utilisation contenues dans manuel distinct fourni avec la commande.

MENU DE CONFIGURATION DE LA COMMANDE MAGIQTUOUCH

La commande MagiQTouch dispose d'un menu de configuration, qui donne accès à des informations sur le climatiseur par évaporation et aux fonctions supplémentaires ci-après :

À Propos de L'appareil

Pour consulter des informations sur les appareils installés dans votre système.

Température de Réglage min./max.

Vous pouvez modifier les températures de réglage minimale et maximale qui s'affichent sur le curseur, selon la plage de température de fonctionnement souhaitée pour le système.

Mode Silencieux Nocturne

Ce mode permet de réduire la vitesse du ventilateur pendant la nuit, pour un sommeil sans bruit gênant.

Vidange Manuelle

Cette option permet d'arrêter le climatiseur et de vidanger le réservoir.

Rinçage des Filtres de Refroidissement

Cette option permet d'arrêter le climatiseur et de faire fonctionner la pompe pendant une durée déterminée. Utilisez cette fonction pour rincer les filtres de refroidissement du climatiseur.

Vidange et Séchage

Cette option vous permet de spécifier une période de temps quotidienne au cours de laquelle le climatiseur procédera à la vidange du réservoir, suivie d'une heure de fonctionnement du ventilateur.

Nettoyage Automatique (climatiseurs Breezair® uniquement)

Sélectionnez l'intervalle de nettoyage souhaité (50 / 100 / 200 h). À 8h00, une fois le nombre d'heures spécifiées atteint, le climatiseur vidange le réservoir, le remplit ensuite avec de l'eau propre, puis fait fonctionner la pompe pendant 5 minutes. Une fois la procédure terminée, le réservoir est vidangé et le climatiseur reprend le mode de fonctionnement précédent.

Remarque ! Certaines options de configuration sont verrouillées et sont réservées aux installateurs et aux techniciens de maintenance.

PARAMÈTRES DE LA COMMANDE MAGIQCOOL

Les commandes murales MagIQcool peuvent être utilisées en mode manuel ou en mode automatique.

Mode manuel

Le mode manuel vous permet de modifier les paramètres de fonctionnement du climatiseur, tels que la vitesse du ventilateur, l'action de la pompe et la vidange manuelle.

Mode automatique

Le mode automatique permet au système d'utiliser le contrôle thermostatique pour définir la température cible et les paramètres de fonctionnement. Il est capable de programmer des délais de mise en marche/arrêt, permettant au climatiseur de se mettre en marche automatiquement ou de s'arrêter après un certain nombre d'heures.

La commande MagIQcool assure la surveillance des anomalies du climatiseur et affiche ces dernières sur l'écran de la commande, pour votre information.

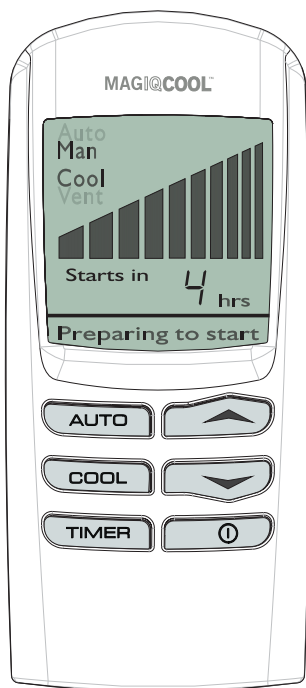

UTILISATION DE LA COMMANDE MAGIQCOOL



ILL2121-A

Mise en marche du climatiseur

Le climatiseur peut être mis en marche/arrêt au moyen de la touche . La commande murale garde en mémoire les paramètres de fonctionnement du climatiseur correspondant à sa dernière utilisation.

Préparation au démarrage

Que vous ayez sélectionné le mode AUTO ou le mode manuel COOL (Refroidissement), le démarrage du climatiseur prend quelques minutes, au cours desquelles il remplit le réservoir d'eau et sature d'eau les filtres de refroidissement. Le temps de démarrage diminue lorsque le réservoir est déjà plein ou lorsque le climatiseur a été arrêté récemment.

Pendant ce temps, l'indication « Preparing to Start » (Préparation au démarrage) clignote sur l'affichage.

Mode manuel

La commande murale étant activée (ON), appuyez sur la touche  jusqu'à ce que l'indication MAN s'affiche sur l'écran.

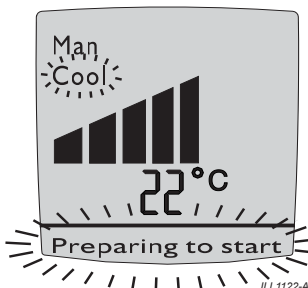

ILL1122-A

UTILISATION DE LA COMMANDE MAGIQCOOL (a continué)

Vous pouvez alors appuyez sur la touche **COOL** pour permuter entre les modes COOL (Refroidissement) et VENT (Ventilation) (où l'air « neuf » est fourni sans être préalablement refroidi).

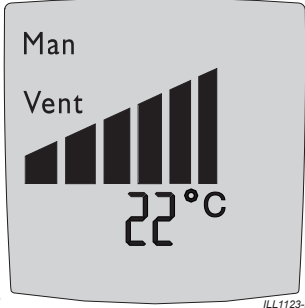

Une fois que le mode COOL (Refroidissement) ou VENT (Ventilation) a été sélectionné, la commande murale maintient une vitesse de ventilation constante. Ceci est indiqué par le graphique à barres affiché sur l'écran.

Pour augmenter ou réduire la vitesse de ventilation, utilisez la touche ou .

Mode automatique

Pour sélectionner le mode AUTO, appuyez sur la touche **AUTO** jusqu'à ce que l'indication AUTO s'affiche sur l'écran.

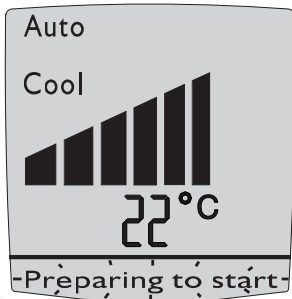

En mode AUTO, le climatiseur mémorise le dernier réglage utilisé. Appuyez sur la touche pour augmenter la vitesse de ventilation et le débit d'air soufflé, ou appuyez sur la touche pour réduire la vitesse de ventilation. Toutefois, ne modifiez pas le réglage tant que la température ambiante n'est pas stabilisée.

UTILISATION DE LA COMMANDE MAGIQCOOL (a continué)

Démarrage ou arrêt différé

Il est possible de programmer le climatiseur pour qu'il démarre et/ou s'arrête après un nombre d'heures déterminé.

L'heure de démarrage différé peut être programmée uniquement lorsque le climatiseur est à l'arrêt (OFF). Suivez la procédure ci-après pour programmer le démarrage du climatiseur après le nombre d'heures souhaité :

Programmation en mode manuel



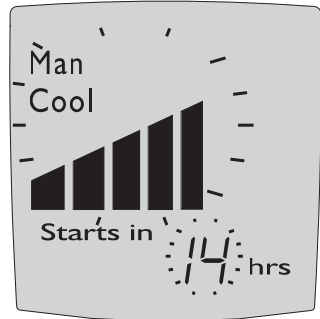



- (1)..... Appuyez sur la touche **TIMER**.
- (2)..... Appuyez sur la touche **AUTO** jusqu'à ce que l'indication MAN s'affiche à l'écran.
- (3)..... Appuyez sur la touche ou jusqu'à ce que la vitesse de ventilation souhaitée soit affichée au moyen de barres au centre de l'écran.



- (4)..... Appuyez sur la touche **COOL** pour sélectionner le mode COOL (Refroidissement) ou VENT (Ventilation).
 - (5)..... Appuyez sur la touche **TIMER** et le nombre d'heures avant le démarrage commence à clignoter sur l'affichage.
- Utilisez les touches et pour sélectionner le nombre d'heures souhaité.
- (6)..... Appuyez sur de nouveau la touche **TIMER**.

UTILISATION DE LA COMMANDE MAGIQCOOL (a continué)



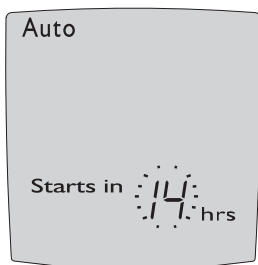

Programmation en mode automatique

- (1)..... Appuyez sur la touche .
 - (2)..... Appuyez sur la touche  jusqu'à ce que l'indication AUTO s'affiche à l'écran.
 - (3)..... Appuyez sur la touche  et le nombre d'heures avant le démarrage commence à clignoter sur l'affichage.
- Utilisez les touches  et  pour sélectionner le nombre d'heures souhaité.
- (4)..... Appuyez sur de nouveau la touche .



ILL1117-B

L'heure d'arrêt différé peut être programmée uniquement lorsque le climatiseur est en marche (ON). Cette fonction est idéale lorsque vous allez vous coucher mais que vous ne souhaitez pas arrêter le climatiseur immédiatement. Suivez la procédure ci-après pour programmer l'arrêt du climatiseur après le nombre d'heures souhaité :

- (1).....Appuyez sur la touche  et le nombre d'heures avant l'arrêt commence à clignoter sur l'affichage.
- Utilisez les touches  et  pour sélectionner le nombre d'heures souhaité avant l'arrêt.
- (2).....Appuyez sur de nouveau la touche .

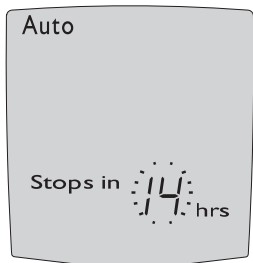

ILL1119-B

Mode Service

Lorsqu'une anomalie est détectée par la commande murale, l'indication « **Service** » clignote à l'écran.

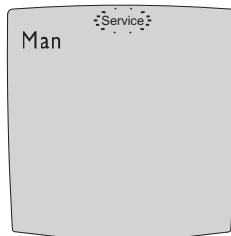

ILL1120-B

Si l'indication « **Service** » s'affiche, vous devrez peut-être appeler le service après-vente au numéro de téléphone mentionné au dos du présent manuel. Toutefois, avant d'appeler, mettez la commande murale sur « OFF ». Vous pourrez remarquer un chiffre qui clignote au bas de l'affichage. Ce chiffre indique la cause du problème nécessitant l'intervention du service après-vente.

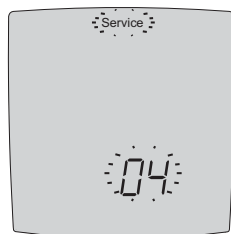

ILL1121-B

Notez ce chiffre, puis appuyez sur la touche  pour remettre le climatiseur en marche. Si après un court moment l'indication « **Service** » apparaît de nouveau sur l'affichage, désactivez la commande murale (OFF) et vérifiez si le chiffre qui clignote sur l'affichage est le même. Si le chiffre est le même, vérifiez les causes possibles indiquées ci-après.

Toutefois, nous recommandons que les vérifications soient effectuées par un revendeur ou un agent de service après-vente agréé.

UTILISATION DE LA COMMANDE MAGIQCOOL (a continué)

Si l'erreur « 02 » est affichée

(1).....Vérifiez que le robinet d'alimentation en eau du climatiseur est bien ouvert.



(2).....Vérifiez que votre service local d'approvisionnement en eau n'a pas temporairement coupé l'eau dans votre quartier.

Si l'erreur « 04 » est affichée

(1).....Si votre climatiseur est doté d'une soupape de vidange, vérifiez que la vidange n'est pas obstruée.

Si ces vérifications n'ont pas permis de corriger le problème, contactez votre revendeur ou appelez le service après-vente au numéro mentionné au dos du présent manuel. Vous devrez indiquer le numéro d'erreur qui clignote sur l'affichage.

Mode Drain (Vidange - Climatiseur à l'arrêt)

Le fait d'enfoncer simultanément les touches  et  pendant 2 secondes a pour effet d'ouvrir la soupape de vidange et de vider l'eau du réservoir. L'indication « **dr** » s'affiche sur la commande murale. La vidange de l'eau du réservoir permet de laisser celui-ci propre et sec jusqu'à la prochaine utilisation.

GESTION DE L'EAU

Votre climatiseur par évaporation est équipé d'un système de gestion de l'eau WaterManager™ ou d'un système de purge continue. Consultez votre revendeur pour identifier le système présent sur votre climatiseur.

WATERMANAGER™

Les climatiseurs par évaporation Seeley sont dotés de la fonction WaterManager™ qui surveille automatiquement la qualité de l'eau dans le climatiseur.

La fonction WaterManager™ vidange partiellement l'eau présente dans le climatiseur pour lui permettre d'être remplacée par de l'eau propre, seulement lorsque cela est nécessaire. Pour cette raison vous pourrez remarquer que votre climatiseur procède de temps en temps à une vidange. La fréquence à laquelle la fonction WaterManager™ exécute cette opération dépend de la qualité de l'eau alimentant le climatiseur et du taux d'évaporation. Dans les régions où la qualité de l'eau est médiocre, la fonction WaterManager™ s'exécute plus souvent afin d'essayer de maintenir une qualité d'eau optimale dans le climatiseur. Ceci permet de maximiser l'effet de refroidissement et la durée de vies des filtres de refroidissement.

La fonction WaterManager™ dispose d'une option de paramétrage des taux de salinité « haut » et « bas ». Le réglage du taux de salinité « bas » est utilisé uniquement dans des circonstances spécifiques. Nous vous recommandons de demander conseil à votre revendeur avant de procéder au réglage de ce paramètre.

Le réglage du taux de salinité « haut » permet au climatiseur de fonctionner avec le taux de salinité maximal acceptable pour garantir une durée de vie normale du climatiseur. Il a pour effet de réduire la consommation d'eau.

Remarque ! L'eau à taux de salinité élevé qui s'écoule du climatiseur peut être utilisée dans les jardins tolérants au sel, mais pas sur le gazon, les graminées ou autres plantes sensibles au sel.

Le réglage par défaut du paramètre de salinité de la fonction WaterManager™ est « HI » (Haut). Dans les régions utilisant de l'eau de puilage, la fonction WaterManager™ doit être désactivée. Cela a pour effet de désactiver le circuit de mesure de la salinité et le climatiseur procédera alors simplement à une vidange du réservoir d'eau toutes les 65 minutes de fonctionnement.

SOUPAPE DE VIDANGE

Le système WaterManager™ comporte une soupape de vidange ainsi que des sondes de mesure de la salinité. Lorsque le taux de salinité de l'eau contenue dans le réservoir atteint un niveau déterminé, la fonction WaterManager™ ouvre la soupape de vidange et relâche l'eau salée. De l'eau propre est alors ajoutée, diluant ainsi les minéraux et/ou les sels accumulés. La fonction WaterManager™ continue de surveiller et de vidanger l'eau si nécessaire.

Autrement, il est possible de configurer le climatiseur pour qu'il vidange régulièrement l'eau salée après une durée de fonctionnement déterminée de la pompe. Ceci peut être effectué en changeant le réglage du sélecteur de méthode de contrôle de la salinité, via les écrans de configuration du climatiseur.

Remarque ! Lorsque le réservoir du climatiseur est vide et que le climatiseur est remis en marche, le fonctionnement du ventilateur est différé, le temps de remplir le réservoir et de saturer les filtres de refroidissement.

SYSTÈME DE PURGE CONTINUE

Pendant le fonctionnement, le système de purge laisse s'écouler un faible flux d'eau en continu. Ceci permet d'apporter constamment de l'eau propre pour éviter l'élévation du taux de salinité de l'eau, causé par l'évaporation. Cette méthode permet de maintenir le climatiseur en bon état et d'assurer une performance de fonctionnement optimale. Le taux de purge dépend des conditions de fonctionnement locales et doit être ajusté par l'installateur.

COUPURES DE COURANT

Après une coupure de courant, la commande MagIQtouch vous invitera à entrer la date et l'heure. Si l'option AUTO RESTART (Redémarrage automatique) est activée dans le menu SETTINGS (Réglages), les actions suivantes se produisent :

Si le climatiseur était en mode MANUEL avant la coupure de courant, il redémarrera automatiquement uniquement après que vous ayez confirmé la date et l'heure.

Si le climatiseur était en mode PROGRAM (Programmation) avant la coupure de courant, il redémarrera automatiquement, même sans que vous ayez confirmé la date et l'heure, en utilisant la date et l'heure mémorisées avant la coupure de courant.

RÉGLEMENTATIONS SANITAIRES

Dans certaines régions, la réglementation requiert que les climatiseurs par évaporation fassent l'objet d'une révision périodique selon des intervalles déterminés.

MAINTENANCE

AVERTISSEMENT! Étant donné que votre climatiseur est installé sur le toit, nous vous recommandons de faire appel à un revendeur ou à un agent de service après-vente agréé par Seeley International pour toute opération de maintenance ou de vérification. Monter sur un toit peut présenter un danger et provoquer un accident, des blessures et/ou des dommages matériels.

Pour accéder au climatiseur, consultez la section «Dépose des supports de filtres». Pour les climatiseurs LCS/TBS et TBSI, consultez la section «Positions des supports de filtres» pour remonter les filtres de refroidissement.

Le respect d'un calendrier de maintenance régulière est essentiel pour assurer le fonctionnement efficace du climatiseur pendant de nombreuses années. Les pages suivantes présentent les opérations de maintenance appropriées requises pour assurer à votre climatiseur un fonctionnement efficace dans la durée.

Nous demandons à ce que les composants ci-après et leur fonctionnement fassent l'objet d'une vérification après une année d'utilisation, puis tous les deux ans pour les applications résidentielles et tous les ans pour les applications commerciales, dans le cadre du calendrier de maintenance régulière. Veuillez consulter la liste de vérification complète.

- Gouttières de distribution d'eau.
- Pompe.
- Soupape de vidange.
- Solénoïde et filtre/raccords associés.
- Fonctionnement du moteur de ventilateur.
- Robinet à flotteur.
- Sondes de salinité, etc.

Le programme de maintenance doit être exécuté avant la saison estivale. Il est important de signaler que tous les climatiseurs par évaporation contiennent des composants qui nécessitent un remplacement périodique (par ex.: filtres de refroidissement, tuyaux, joints toriques, etc.).

Remarque ! Tout manquement à l'exécution des opérations de maintenance régulière affectera la couverture de la garantie de l'appareil.

Remarque ! Les opérations de maintenance régulière peuvent nécessiter d'être exécutées plus fréquemment en cas de conditions atmosphériques défavorables et/ou lorsque l'appareil est utilisé dans une installation non domestique. Veuillez consulter l'installateur ou un agent du service après-vente pour déterminer si un entretien plus fréquent est nécessaire.

Maintenance en cas de fonctionnement intensif

Le programme de maintenance ci-après est requis pour les climatiseurs qui fonctionnent en continu plus de 12 heures par jour tout au long de l'année :

Maintenance tous les 6 mois :

- Inspectez le climatiseur et vérifiez la pompe, la soupape de vidange (le cas échéant), le solénoïde et le moteur de ventilateur.
- Vérifiez les filtres de refroidissement et remplacez-les si nécessaire.
- Vérifiez et nettoyez le réservoir et le filtre de la pompe.

Maintenance tous les 12 mois :

- Remplacez les pales en plastique du ventilateur, la bague de serrage du moteur et vérifiez l'usure de l'arbre du moteur.

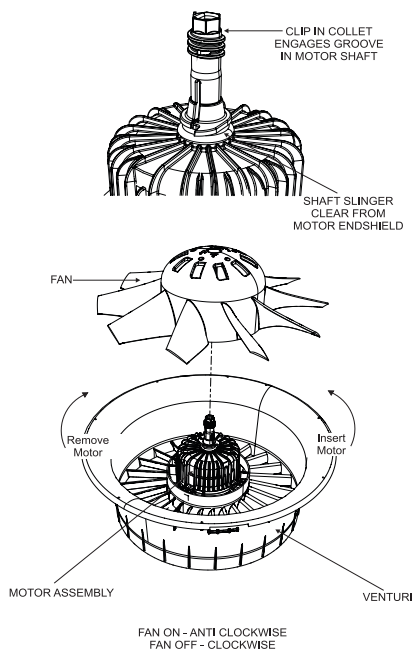

ILL1897-A

MAINTENANCE SAISONNIÈRE

Une maintenance saisonnière n'est requise que si votre climatiseur est doté d'un système de purge. Si votre climatiseur est doté d'une soupape de vidange, aucune intervention de maintenance saisonnière n'est requise.

Les interventions de maintenance saisonnière doivent être réalisées avant et après la saison estivale.

Avant l'été

1. Déposez les supports de filtres.
2. Vérifiez que l'alimentation électrique est coupée au niveau de l'interrupteur principal situé à l'intérieur du climatiseur.
3. Lavez délicatement les supports de filtres pour enlever toute la poussière qui s'est accumulée pendant l'hiver. **Remarque !** Ne lavez pas les filtres de refroidissement avec un jet/pulvérisateur d'eau à haute pression. Si les filtres de refroidissement sont imprégnés de sel, remplacez-les.
4. Vérifiez la présence éventuelle de fuites d'eau. Vérifiez le fonctionnement du robinet à flotteur.
5. Ouvrez l'alimentation en eau du climatiseur.
6. Mettez l'interrupteur principal en position ON (sous tension).
7. Remontez les supports de filtres.
8. Démarrez le climatiseur.

AVERTISSEMENT ! Assurez-vous que les supports de filtres sont correctement montés avant de démarrer le climatiseur.

Après l'été

1. Fermez l'alimentation en eau du climatiseur.
2. Déposez les supports de filtres
3. Coupez l'alimentation électrique au niveau de l'interrupteur principal situé à l'intérieur du climatiseur.
4. Vérifiez et nettoyez les gouttières de distribution d'eau sous le couvercle.
5. Vidangez le réservoir.
6. Nettoyez soigneusement le réservoir, le filtre de la pompe et la sonde de salinité (le cas échéant).
7. Si une soupape de vidange est montée, elle s'ouvre automatiquement pour permettre la vidange. Si un entonnoir de vidange est monté, retirez-le du réservoir comme indiqué ci-dessous. Rangez le joint torique dans un endroit sûr, pour utilisation ultérieure.

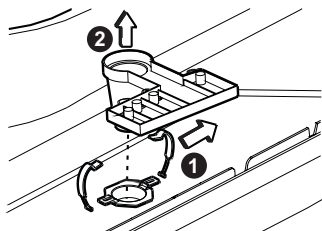

ILL1141-A

8. Remontez les supports de filtres.

Interrupteur principal du climatiseur

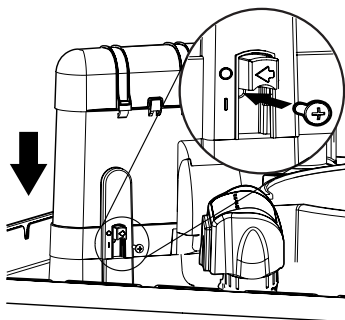

ILL1060-C

Gouttières de distribution d'eau

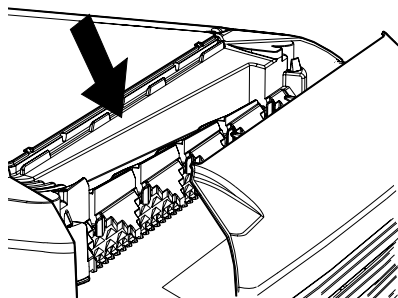

ILL1103-B

DÉPOSE DES SUPPORTS DE FILTRES

Insérez un tournevis plat dans la fente comme indiqué, et faites levier jusqu'à ce qu'au désengagement

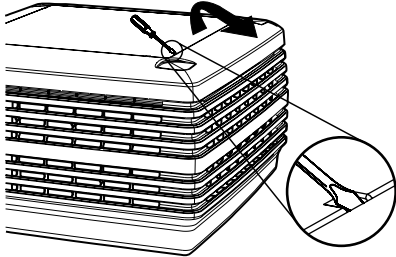

ILL974-B

Saisissez le support de filtres et tirez-le vers vous jusqu'à ce que les clips latéraux se libèrent.

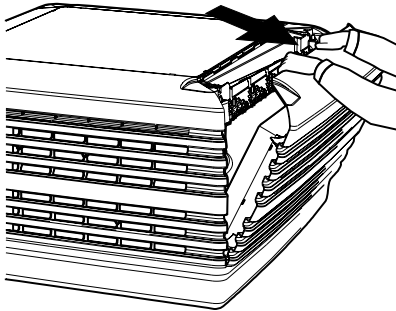

ILL975-C

Faites pivoter le support de filtres vers l'extérieur et soulevez-le. Veillez à ne pas endommager le filtre de refroidissement.

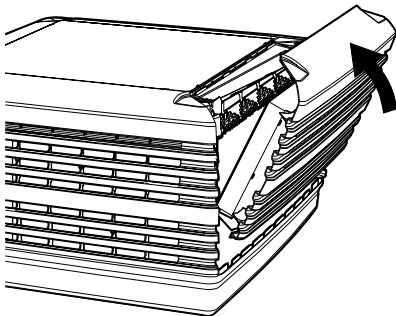

ILL976-D

EMPLACEMENT DES SUPPORTS DE FILTRES

Tous les filtres de refroidissement Supercool Chillcel pour les climatiseurs LCS, TBS et TBSI présentent des bords latéraux ajustés afin de laisser un dégagement pour les montants d'angle. Notez la position requise pour le filtre de refroidissement avec l'ajustement au niveau de la soupape de vidange (ajustement « B »).

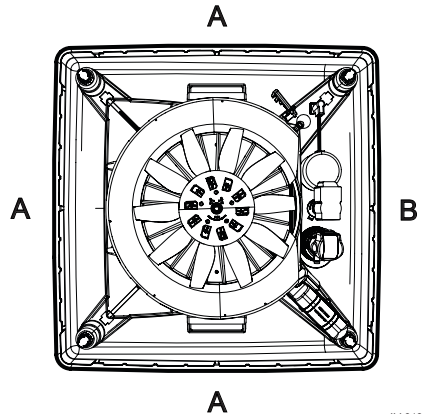
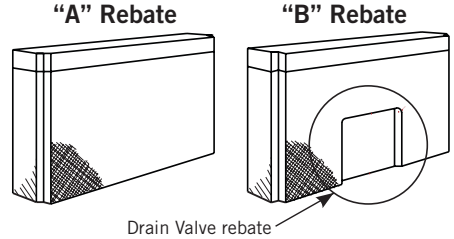

ILL2128-A

Une fixation incorrecte des filtres de refroidissement peut causer des problèmes :

- Des filtres de refroidissement plus épais peuvent coincer des composants internes et provoquer des dommages.
- Des filtres de refroidissement plus épais peuvent gêner le fonctionnement correct du robinet à flotteur.
- Le positionnement incorrect des filtres de refroidissement peut causer une baisse de performance du climatiseur.
- Un montage incorrect peut permettre à l'eau de contourner le filtre de refroidissement et de pénétrer dans le flux d'air et les canalisations d'air.
- Le contournement de l'eau peut provoquer des dommages aux composants électroniques internes.

PROGRAMME DE MAINTENANCE

Élément	Vérifier/Ajuster					Nettoyer					Remplacer				
	1	2	3	4	5	1	2	3	4	5	1	2	3	4	5
Système de distribution d'eau															
Filtres de refroidissement Chillcel (remplacez si nécessaire)															
Rondelles/goupilles de retenue des filtres de refroidissement															
Réservoir d'eau															
Filtre de la pompe															
Sondes d'eau															
Rondelles, joints et joints toriques du système (remplacez si nécessaire)															
Fonctionnement de la soupape/de l'entonnoir de vidange															
Fonctionnement des composants															
Fonctionnement de la pompe															
Fonctionnement de la soupape de vidange															
Fonctionnement du moteur															
Fonctionnement du solénoïde															
Fonctionnement de la commande murale															
Fonctionnement général															
Point de réglage du niveau d'eau															
Temps de remplissage du réservoir d'eau															
Temps de vidange du réservoir d'eau															
Distribution de l'eau à travers les filtres de refroidissement															
Flux d'air à travers le système/bouches de soufflage															
État général du produit (y compris fixation correcte de tous les composants et éléments - remplacez si nécessaire)															

Intervention de maintenance n°

Date de maintenance

Technicien de maintenance

Entreprise de maintenance

N° 1

.....

.....

.....

N° 2

.....

.....

.....

N° 3

.....

.....

.....

N° 4

.....

.....

.....

N° 5

.....

.....

.....

DÉPANNAGE

Symptôme	Cause	Action corrective
Odeur désagréable	Odeur provenant des filtres de refroidissement neufs	<ul style="list-style-type: none"> Utilisez la fonction Pad Flush (Rinçage des filtres de refroidissement) via le menu SETTINGS (Réglages) de la commande MagIQtouch pour rincer les filtres de refroidissement. Remplissez le réservoir, faites fonctionner la pompe pendant un court moment pour laver les filtres de refroidissement, vidangez le réservoir, remplissez-le à nouveau et répétez l'opération si l'odeur persiste. L'odeur se dissipera après plusieurs heures de fonctionnement.
Refroidissement inapproprié	Filtres de refroidissement secs	Assurez-vous que l'alimentation en eau est bien ouverte. Vérifiez ensuite la circulation de l'eau jusqu'aux filtres de refroidissement.
	Ouvertures d'évacuation de l'air vers l'extérieur du bâtiment insuffisantes pour la climatisation	Faites le nécessaire pour offrir suffisamment d'ouvertures d'évacuation de l'air vers l'extérieur du bâtiment.
	Taux excessif d'humidité ambiante	Les jours d'été où l'humidité ambiante est élevée, le climatiseur ne peut pas abaisser la température autant que les jours plus secs.
Le climatiseur se met en marche puis s'arrête	Anomalie au niveau du climatiseur	Contactez votre revendeur Seeley International agréé ou appelez le service après-vente.

Si l'affichage de la commande vous demande d'appeler un agent de maintenance, veuillez contacter votre revendeur Seeley International agréé ou appelez le service après-vente au numéro indiqué au dos de ce manuel.

Important! En cas d'urgence, nous vous recommandons d'arrêter immédiatement l'appareil et, le cas échéant, d'isoler l'alimentation et l'arrivée d'eau.

IMPORTANTI NORME DI SICUREZZA

LEGGERE E CONSERVARE QUESTE ISTRUZIONI PER USO FUTURO

AVVERTENZA - PER RIDURRE IL RISCHIO DI INCENDIO, SCOSSE ELETTRICHE O LESIONI ALLE PERSONE, OSSERVARE QUANTO SEGUE:

a) utilizzare l'unità solo in un modo previsto dal produttore. In caso di domande, contattare il produttore.

b) prima di riparare o di pulire l'unità, spegnere l'unità dal pannello di servizio e bloccare lo stesso scollegando la rete per impedire l'attivazione accidentale dell'alimentazione. Se gli interruttori non possono essere bloccati, fissare bene un dispositivo di avvertenza in evidenza, ad esempio un cartello sul pannello di servizio.

Questo raffreddatore è dotato di un regolatore MagIQtouch o MagIQcool. Consultare il manuale separato fornito con il regolatore MagIQtouch per istruzioni su come installare e azionare questo sistema. Per il regolatore MagIQcool, si troveranno i dettagli sull'impostazione e il funzionamento in questo manuale.

PER L'EUROPA

Questo apparecchio può essere utilizzato da bambini a partire dagli 8 anni e da persone con ridotte capacità fisiche, sensoriali o mentali o mancanza di esperienza e conoscenza, se hanno ricevuto supervisione o istruzione nell'uso dell'apparecchio in modo sicuro e se sono in grado comprendere i rischi intrinseci. I bambini non devono giocare con l'apparecchio. La pulizia e la manutenzione da parte dell'utente non deve essere eseguita da bambini senza supervisione.

PER AUSTRALIA, NUOVA ZELANDA E ALTRI PAESI NON EUROPEI

Questo apparecchio non è destinato ad essere utilizzato da persone (bambini compresi) con capacità fisiche, sensoriali o mentali ridotte o senza esperienza e conoscenza, a meno che non siano controllati o istruiti all'uso dell'apparecchio da una persona responsabile della loro sicurezza. I bambini devono essere sorvegliati per impedire che giochino con l'apparecchiatura.

NOTE IMPORTANTI!

Nelle zone in cui le temperature possono causare il congelamento dei tubi di alimentazione acqua, nell'installazione deve essere fornita la possibilità di un impianto di scarico. Per evitare possibili danni ai componenti del raffreddatore, questo impianto di scarico deve essere attivato prima che si verifichino condizioni di congelamento.

Se il cavo di alimentazione è danneggiato, al fine di evitare situazioni pericolose, deve essere sostituito dal servizio assistenza Seeley o da un tecnico qualificato.

Con l'apparecchio devono essere utilizzate le nuove serie di tubi fornite in dotazione.

Non dovrebbero essere riutilizzate le serie di tubi vecchi (dalle precedenti installazioni).

Come con qualsiasi altro prodotto che ha parti mobili o è soggetto a usura, è **MOLTO IMPORTANTE** eseguire regolarmente la manutenzione e assistenza del prodotto. Si tratta di una condizione di copertura in garanzia rispettare tutti i requisiti di manutenzione e assistenza riportati nel manuale utente. Il rispetto di questi requisiti prolungherà la vita di servizio del prodotto. Inoltre, è anche una condizione di copertura della garanzia che ogni elemento riportato nel Programma di manutenzione nel manuale di istruzioni venga eseguito con la

frequenza indicata, da un tecnico qualificato e autorizzato, e che il programma di manutenzione sia correttamente compilato (cioè nomi, firma, data e azione eseguita) a completamento dell'elemento.

**LA MANCATA
ESPLETAZIONE DEI SERVIZI
DI MANUTENZIONE E
ASSISTENZA RICHIESTA
E QUALSIASI MANCATO
RISPETTO DELLA
MANUTENZIONE
PROGRAMMATA RENDERÀ
NULLA LA COPERTURA
DELLA GARANZIA.**

INDICE

FUNZIONAMENTO DEL RAFFREDDATORE	1
FUNZIONAMENTO DEL REGOLATORE MAGIQTOUCH	1
MENU DI IMPOSTAZIONE REGOLATORE MAGIQTOUCH	1
Informazioni sull'apparecchiatura	1
Temperatura Min / Max impostate	1
Modalità silenziosa Notte	1
Scarico manuale	1
Lavaggio pannello	1
Scaricare e asciugare	1
Autoclean (solo raffreddatori Breezair®)	1
IMPOSTAZIONI REGOLATORE MAGIQCOOL	2
Modo manuale	2
Modalità automatica	2
FUNZIONAMENTO REGOLATORE MAGIQCOOL	2
Accensione del raffreddatore	2
Preparazione per l'avvio	2
Modo manuale	2
Modalità automatica	3
Avvio ritardato o Stop	3
Programmazione in modalità manuale	3
Programmazione in modalità automatica	4
Modo di servizio	4
Modo scarico (raffreddatore spento)	5
GESTIONE ACQUA	6
VALVOLA DI DRENAGGIO	6
SISTEMA A SCARICO CONTINUO	6
INTERRUZIONI DI CORRENTE	6
NORME SANITARIE	6
MANUTENZIONE	7
Manutenzione funzionamento ciclo High Duty	7
MANUTENZIONE STAGIONALE	8
Pre-stagione	8
Fine stagione	8
Interruttore sezionatore raffreddatore	8
Canali di distribuzione acqua	8
RIMOZIONE DEI TELAI DEI PANNELLI FILTRANTI	9
POSIZIONI DEL TELAIO PANNELLO FILTRANTE	9
PROGRAMMA DI MANUTENZIONE	10
RISOLUZIONE DEI PROBLEMI	11

Salve e congratulazioni per l'acquisto di un raffreddatore evaporativo Seeley per la vostra casa.

Alla Seeley International produciamo raffreddatori evaporativi da materiali di altissima qualità, e abbiamo progettato il prodotto per garantire molti anni di raffreddamento economico e senza problemi.

FUNZIONAMENTO DEL RAFFREDDATORE

Per fornire un raffreddamento o ventilazione efficiente l'edificio deve avere aperture di scarico sufficienti sull'esterno dell'edificio.

Per aiutare il flusso d'aria, aprire le porte e le finestre che sono più lontane dalla bocchetta di scarico di ogni camera. In queste camere fornire una bocchetta di scarico 2 volte la dimensione della ventilazione della camera.

Se la progettazione dell'edificio impedisce uno scarico adeguato, si deve considerare la fornitura di dispositivi meccanici di estrazione, come ad esempio una ventola di scarico.

Ci sono tre modi principali in cui un raffreddatore evaporativo può operare per offrire comodità di raffreddamento.

- Il raffreddatore può essere impostato per raffreddare ad una velocità costante della ventola, senza riferimento alla temperatura corrente.
- Al raffreddatore può essere dato un obiettivo di temperatura, nel qual caso varia la velocità del ventilatore in modo da avvicinarsi il più possibile all'obiettivo. **(Nota!** Condizioni atmosferiche umide possono limitare le temperature che possono essere raggiunte).
- Il raffreddatore può essere impostata sulla funzione di sola ventilazione, fornendo solo la circolazione dell'aria.

FUNZIONAMENTO DEL REGOLATORE MAGIQTOUCH



Fare riferimento al manuale di istruzioni fornito con il regolatore per le istruzioni d'uso.

MENU DI IMPOSTAZIONE REGOLATORE MAGIQTOUCH

Il regolatore MagiQtouch contiene un menu delle impostazioni, che consente di accedere alle informazioni relative al raffreddatore evaporativo e a funzioni extra, tra cui:

Informazioni sull'apparecchiatura

Accedere alle informazioni relative alle apparecchiature installate nell'impianto.

Temperatura Min / Max impostate

È possibile modificare la temperatura minima e massima visualizzata sul cursore, in base all'intervallo di temperatura in cui si preferisce che lavori il sistema.

Modalità silenziosa Notte

Limitare la velocità della ventola per il periodo notturno per dormire tranquillamente la notte.

Scarico manuale

Questo spegnerà il raffreddatore e svuoterà il serbatoio.

Lavaggio pannello

Questo spegnerà il raffreddatore e farà funzionare le pompe per un periodo di tempo specificato. Utilizzare questa funzione per irrigare i pannelli filtranti.

Scaricare e asciugare

Questa opzione consente di specificare un'ora ogni giorno in cui il raffreddatore svuoterà il serbatoio e farà funzionare il ventilatore per 1 ora.

Autoclean (solo raffreddatori Breezair®)

Selezionare l'intervallo di pulizia preferito (50/100/200 ore). Alle 08:00, dopo avere raggiunto le ore di funzionamento selezionate, il raffreddatore svuoterà il serbatoio, riempiendolo con acqua fresca e azionando la pompa per 5 minuti. Al termine, svuota il serbatoio e ritorna alla modalità di funzionamento precedente.

Nota! Ci sono alcune impostazioni che sono bloccate e sono riservate ai soli installatori o tecnici.

IMPOSTAZIONI REGOLATORE MAGIQCOOL

I regolatori MagIQcool a parete possono operare in modalità manuale o automatica.

Modo manuale

La modalità manuale consente di modificare le impostazioni per il funzionamento del raffreddatore, come la modifica della velocità della ventola, il controllo della pompa e il controllo scarico manuale.

Modalità automatica

La modalità Auto consentirà di fissare obiettivi di temperatura/impostazioni di funzionamento tramite il comando termostatico. Consente la programmazione ON/OFF (accensione e spegnimento) dei tempi di ritardo, consentendo al raffreddatore l'avvio automatico o l'arresto dopo un periodo di ore specificato.

In ogni momento il regolatore MagIQcool effettua il monitoraggio del raffreddatore per eventuali guasti e segnalarli al display del regolatore come riferimento.



FUNZIONAMENTO REGOLATORE MAGIQCOOL



ILL2121-A

Accensione del raffreddatore

Il comando a parete può essere attivato e disattivato premendo il pulsante . Il comando a parete ricorderà l'impostazione in cui si trovava quando il raffreddatore è stato utilizzato per l'ultima volta.

Preparazione per l'avvio

Ogni volta che si seleziona la modalità AUTO o COOL (raffreddare) in modalità MANUAL (manuale), il raffreddatore avrà pochi minuti per avviarsi mentre si riempie con acqua e satura i pannelli filtranti. Il tempo verrà ridotto se il serbatoio è pieno o il raffreddatore è stato solo recentemente spento.

Durante questo periodo "Preparazione Start" (preparazione per l'avvio) lampeggia sul display.

Modo manuale

Con il comando a parete acceso, premere il pulsante  fino a quando MAN non viene visualizzato sul display.

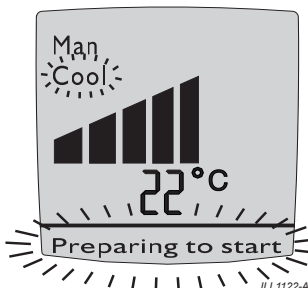

ILL1122-A

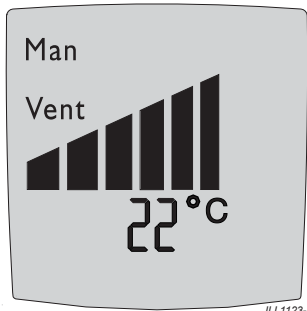

FUNZIONAMENTO REGOLATORE MAGIQCOOL cont

Si può quindi premere il pulsante  per passare da COOL a VENT (da fresco a ventilazione) (in cui l'aria fresca viene alimentata ma non raffreddata).



ILL1123-B

Una volta selezionati COOL o VENT (raffreddamento o ventilazione), il comando a parete manterrà una costante velocità della ventola. Questo è indicato dal grafico a barre visualizzato sul display.



Per aumentare o diminuire la velocità del ventilatore richiesta, premere il pulsante  o .

Modalità automatica

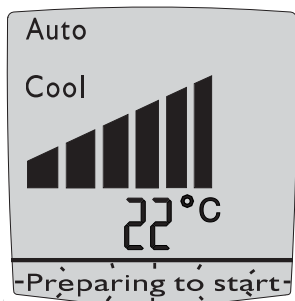
Per selezionare la modalità AUTO premere il pulsante  fino a quando AUTO non viene visualizzato sul display.



ILL1124-A

Nella modalità AUTO, il raffreddatore ricorderà l'ultima impostazione utilizzata. Premere il pulsante  se avete bisogno di più aria fresca o il tasto  se ne avete bisogno di meno. Tuttavia non modificare l'impostazione, fino a quando la temperatura ambiente non si è stabilizzata.





FUNZIONAMENTO REGOLATORE MAGIQCOOL cont

Avvio ritardato o Stop

Il raffreddatore può essere programmato per avviarsi in un momento specifico o fermarsi in un momento specifico.



L'ora di inizio ritardato può essere programmata solo quando il raffreddatore è spento (OFF). Per programmare l'accensione del raffreddatore dopo un certo numero di ore utilizzare la seguente sequenza:

Programmazione in modalità manuale

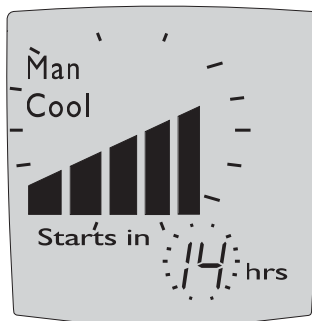
- (1)..... Premere il pulsante .
- (2)..... Premere il pulsante  fino a visualizzare MAN sul display n.
- (3)..... Premere il tasto  o  fino a quando la velocità desiderata del ventilatore non viene visualizzata dalle barre al centro dello schermo.



ILL1118-A

- (4)..... Premere il pulsante  per impostare COOL (raffreddamento) o VENT (ventilazione).
- (5)..... Premere il pulsante  e l'orario 'starts in' (si accende tra) inizia a lampeggiare. Usare i pulsanti  e  per selezionare il tempo desiderato.
- (6)..... Premere di nuovo .

FUNZIONAMENTO REGOLATORE MAGIQCOOL cont.



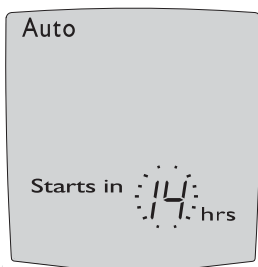

Programmazione in modalità automatica

- (1)..... Premere il pulsante .
- (2)..... Premere il pulsante  fino a visualizzare AUTO.
- (3)..... Premere il pulsante  e l'orario 'starts in' (si accende tra) inizia a lampeggiare.
Usare il pulsante  o  per selezionare l'ora.
- (4)..... Premere di nuovo .



ILL1117-B

Il tempo di arresto ritardato può essere programmato solo quando il raffreddatore è acceso (ON). Questo è l'ideale se si sta andando a letto, ma non si vuole spegnere subito il raffreddatore. Per programmare il tempo di ritardo in cui si desidera l'arresto del raffreddatore adottare la seguente sequenza:

- (1) Selezionare il pulsante  e l'orario 'si ferma in' inizia a lampeggiare.
Usare i pulsanti  e  per selezionare l'orario di spegnimento desiderato.
- (2).....Premere  di nuovo.

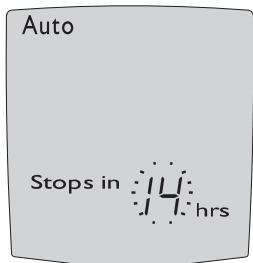

ILL1119-B

Modo di servizio

Quando un guasto è stato rilevato dal comando a parete la parola "Service" lampeggia sul display.

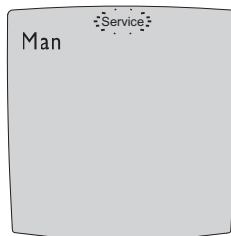

ILL1120-B

Quando viene visualizzato "Service" può essere necessario telefonare al numero di servizio situato sul retro di questo manuale. Tuttavia, prima di procedere, ruotare il comando a parete su OFF. Nella parte inferiore del display si noterà un numero lampeggiante. Questo numero indica il motivo per cui richiedere assistenza.

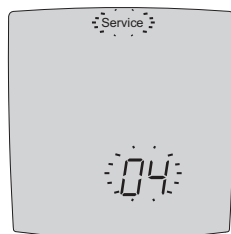

ILL1121-B

Si prega di annotare questo numero, quindi premere il pulsante  per riaccendere il raffreddatore. Se dopo un breve periodo di tempo "Service" viene nuovamente visualizzato sul display, ruotare il comando muro OFF e verificare se il numero lampeggiante è lo stesso. Se è lo stesso controllare i possibili seguenti problemi.

Tuttavia, consigliamo di far effettuare gli eventuali controlli da un rivenditore o un servizio di assistenza autorizzato.

FUNZIONAMENTO REGOLATORE MAGIQCOOL cont.

Se viene visualizzato '02'

(1) Verificare che il rubinetto di alimentazione dell'acqua al raffreddatore sia acceso.



(2) Controllare che l'azienda locale per la fornitura di acqua non abbia interrotto temporaneamente l'erogazione di acqua nella vostra zona.

Se viene visualizzato '04'

(1) Se il raffreddatore è dotato di una valvola di scarico, assicurarsi che lo scarico non sia ostruito.

Se questi controlli non risolvono il problema contattare il rivenditore o il numero dell'assistenza riportato sul retro di questo manuale. Sarà necessario comunicare il numero lampeggiante annotato.

Modo scarico (raffreddatore spento)

Premendo i pulsanti  e  contemporaneamente per 2 secondi si apre la valvola di scarico e si svuota l'acqua nel serbatoio. Il comando a muro visualizzerà sul display "**dr**". Lo scarico dell'acqua lascerà il serbatoio pulito ed asciutto fino al prossimo utilizzo.

GESTIONE ACQUA

Il raffreddatore evaporativo sarà dotato di un sistema WaterManager™, o un sistema di scarico continuo. Verificare con il proprio rivenditore per determinare quale sistema è stato installato.

WATERMANAGER™

I raffreddatori evaporativi Seeley sono dotati della funzione WaterManager™ che controlla automaticamente la qualità dell'acqua nel raffreddatore.

Il WaterManager™ scarica parzialmente l'acqua esistente nel raffreddatore per permettere che sia sostituita con acqua fresca, solo quando è necessario. Pertanto, è possibile notare il proprio raffreddatore che scarica acqua di tanto in tanto. Il numero di volte che il WaterManager™ esegue questa operazione dipende dalla qualità della fornitura di acqua e dal tasso di evaporazione. Nelle aree in cui la qualità dell'acqua è scadente, il WaterManager™ funzionerà più spesso nel tentativo di mantenere la qualità ottimale dell'acqua nel raffreddatore. Questo massimizza l'effetto di raffreddamento e la vita di esercizio dei pannelli filtranti di raffreddamento.

Il WaterManager™ consente di specificare impostazioni di salinità sia alta che bassa. L'impostazione di bassa salinità è utilizzata solo in circostanze specifiche. Si consiglia di consultare il proprio rivenditore prima di regolare questa impostazione.

L'impostazione di alta salinità è progettata per azionare il raffreddatore con un livello di salinità di massima sicurezza per mantenere una normale vita di esercizio. Essa comporta anche un minimo consumo di acqua.

Nota! Acqua di scarico ad alta salinità può essere utilizzata in giardini tolleranti alla salinità, ma non dovrebbe essere utilizzata su erba o piante sensibili al sale.

L'impostazione predefinita di fabbrica del WaterManager™ è HI. Per le zone operative con acqua di pozzo, il WaterManager™ deve essere portato su off. Questo disabiliterà il circuito di misura salinità e scaricherà semplicemente l'acqua dalla vasca ogni 65 minuti di funzionamento.

VALVOLA DI DRENAGGIO

Il sistema WaterManager™ viene installato con una valvola di scarico ed è accompagnato dalle sonde salinità WaterManager™. Quando il livello di salinità dell'acqua del serbatoio raggiunge un livello prestabilito il WaterManager™ aprirà la valvola di scarico per scaricare l'acqua salina. Acqua fresca verrà quindi aggiunta diluendo tutti i minerali o sali accumulati. Il WaterManager™ continuerà a monitorare e scaricare l'acqua secondo necessità.

In alternativa, il raffreddatore può essere impostato per drenare l'acqua salina per un periodo di tempo preimpostato di funzionamento della pompa. Questo può essere impostato modificando il selettore del metodo di controllo della salinità attraverso le schermate di impostazione del raffreddatore.

Nota! Quando il serbatoio del raffreddatore è vuoto e il raffreddatore viene riacceso, il funzionamento del ventilatore sarà ritardato mentre il serbatoio viene riempito e i pannelli filtranti sono saturati.

SISTEMA A SCARICO CONTINUO

Durante il funzionamento, il sistema di scarico scaricherà solo piccole quantità di acqua. Questo garantisce l'aggiunta continua di acqua dolce per diluire l'accumulo di sale in acqua causato dall'evaporazione. Questo aiuta a mantenere il raffreddatore in buone condizioni e a garantire prestazioni ottimali. La velocità di scarico dipenderà dalle condizioni di funzionamento locali e verrà impostato dall'installatore.

INTERRUZIONI DI CORRENTE

Dopo un'interruzione di corrente il regolatore MagIQtouch vi chiederà di inserire la data e l'ora. Se l'opzione AUTO RESTART (riavviamento automatico) è attivata nel menu SETTINGS (impostazioni), seguiranno le seguenti azioni:

Se il raffreddatore era in esecuzione in modalità MANUALE, ripartirà automaticamente solo dopo avere confermato l'ora e la data.

Se il raffreddatore era in esecuzione in modalità PROGRAMMA, ripartirà automaticamente, ancor prima di regolare l'ora e la data, in base all'ultima ora registrata prima dell'interruzione di corrente.

NORME SANITARIE

In alcune regioni le norme richiedono che i raffreddatori aria evaporativi vengano sottoposti a manutenzione a intervalli regolari.

MANUTENZIONE

ATTENZIONE! Poiché il raffreddatore è montato sul tetto, suggeriamo che qualsiasi intervento di manutenzione o controllo venga eseguito da un rivenditore o un servizio di assistenza autorizzato Seeley International. Salire sul tetto può essere pericoloso e potrebbe causare lesioni a voi e danni alla proprietà.

Per accedere al raffreddatore consultare la sezione Rimozione del telaio pannelli filtranti. Per i raffreddatori LCS / TBS e TBSI consultare la sezione Posizioni del telaio pannelli filtranti quando si rimontano i pannelli.

Eseguire la manutenzione secondo il Programma di manutenzione è essenziale per garantire il funzionamento efficiente del raffreddatore per molti anni. Le pagine che seguono illustrano i requisiti di manutenzione richiesti per garantire che il raffreddatore continui a funzionare in modo efficiente.

Il primo anno è necessario controllare i seguenti componenti e il loro funzionamento, il primo anno è necessario controllare i seguenti componenti e il loro funzionamento, poi ogni 2 anni per uso residenziale, o ogni anno per uso commerciale, eseguire la manutenzione come previsto dal Programma di manutenzione. Vedere l'elenco completo.

- Canali di distribuzione acqua.
- Pompa
- Valvola di scarico.
- Elettrovalvola e filtro / accessori associati.
- Funzionamento del motore del ventilatore.
- Valvola galleggiante.
- Sonde salinità ecc

Il programma di manutenzione deve essere effettuato prima della stagione estiva. È importante notare che tutti i raffreddatori evaporativi hanno componenti che potrebbero richiedere la sostituzione periodica (ad es. pannelli filtranti, tubi, o-ring, ecc).

Nota! La mancata espletazione dei servizi di manutenzione programmati influenzerà la copertura della garanzia.

Nota! La manutenzione programmata può essere richiesta con maggiore frequenza in situazioni ambientali avverse o in cui l'apparecchio è installato in applicazioni non domestiche. Si prega di consultare l'installatore o personale di servizio per stabilire se è necessaria una manutenzione più frequente.

Manutenzione funzionamento ciclo

High Duty

Per refrigeratori in funzione per più di 12 ore al giorno ininterrottamente per tutto l'anno è necessario seguire il seguente programma di manutenzione:

Manutenzione semestrale:

- Controllare il raffreddatore e controllare la pompa, la valvola di scarico (se presente), l'elettrovalvola e il motore del ventilatore.
- Controllare i pannelli filtranti e sostituire, se necessario.
- Controllare e pulire il serbatoio e il filtro della pompa.

Mantenimento annuale:

- Sostituire il ventilatore di plastica pinza motore e controllare l'albero motore per usura.

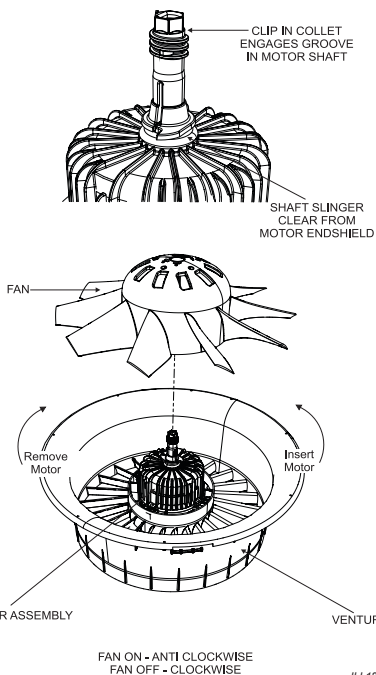

ILL1897-A

MANUTENZIONE STAGIONALE

La manutenzione stagionale è necessaria solo se si dispone di un raffreddatore dotato di un sistema di spurgo. Se il raffreddatore è dotato di una valvola di scarico, non è richiesta manutenzione stagionale.

I servizi di manutenzione stagionali devono essere effettuati prima e dopo la stagione estiva.

Pre-stagione

1. Rimuovere i telai dei pannelli filtranti come indicato a pagina 9.
2. Assicurarsi che l'alimentazione elettrica sia disattivata sull'interruttore di isolamento all'interno del raffreddatore.
3. Lavare delicatamente i telai dei pannelli filtranti per rimuovere eventuale polvere accumulata durante l'inverno. **Nota!** Non lavare i pannelli filtranti con un getto d'acqua ad alta pressione. Se nei pannelli filtranti vi è accumulo di sale, sostituirli.
4. Verificare la presenza di perdite d'acqua. Controllare il funzionamento della valvola a galleggiante.
5. Attivare la fornitura di acqua per il raffreddatore.
6. Accendere il sezionatore.
7. Rimontare i telai dei pannelli filtranti.
8. Azionare il raffreddatore.

ATTENZIONE! Assicurarsi che i telai dei pannelli filtranti siano montati quando si aziona il raffreddatore.

Fine stagione

1. Spegnerne la fornitura di acqua al raffreddatore.
2. Rimuovere i telai dei pannelli filtranti
3. Spegnerne l'alimentazione al sezionatore all'interno del raffreddatore.
4. Controllare e pulire i canali di distribuzione di acqua sotto il coperchio.
5. Svuotare il serbatoio.
6. Pulire accuratamente il serbatoio, filtro della pompa e sonda di salinità (se presente).
7. Se è montata una valvola di scarico, si scaricherà automaticamente. Se un imbuto di scarico è montato, rimuoverlo dal serbatoio come mostrato di seguito. Tenere l'o-ring in un luogo sicuro per un uso successivo.

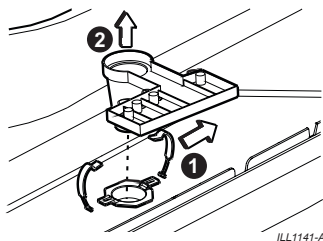

8. Rimontare i telai dei pannelli filtranti.

Interruttore sezionatore raffreddatore

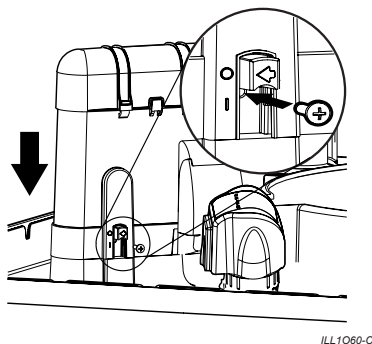

Canali di distribuzione acqua

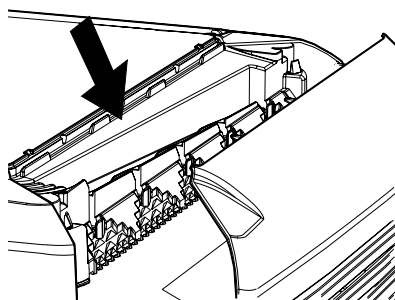

RIMOZIONE DEI TELAI DEI PANNELLI FILTRANTI

Inserire la punta di un cacciavite nella fessura come mostrato e fare leva finché non si sblocca.

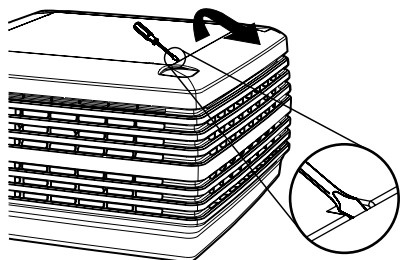

ILL974-B

Afferrare il telaio del pannello filtrante e tirare verso di sé fino a quando i fermagli laterali interni non si sganciano.

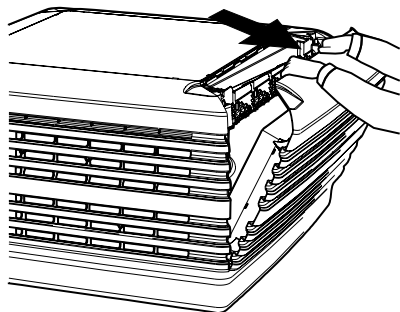

ILL975-C

Ruotare il telaio del pannello filtrante verso l'esterno e sollevare. Fare attenzione a non danneggiare il pannello filtrante.

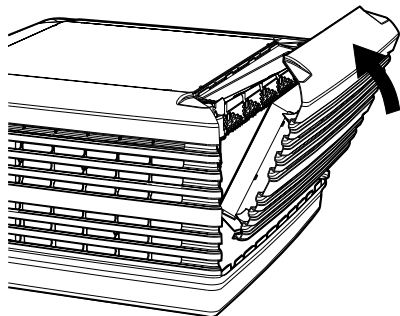

ILL976-D

POSIZIONI DEL TELAIO PANNELLO FILTRANTE

Tutti i pannelli filtranti Supercool Chillcel per raffreddatori LCS/TBS o TBSI hanno i bordi laterali rientrati per creare lo spazio per i montanti d'angolo. Notare la posizione richiesta per il pannello filtrante con il rientro valvola di scarico (rientro "B").

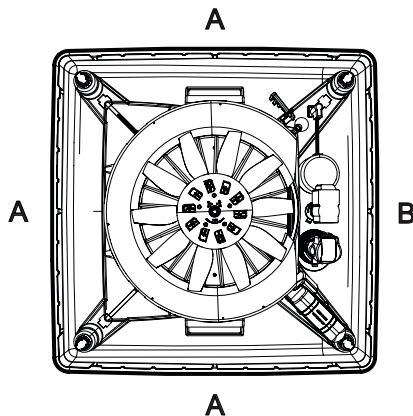
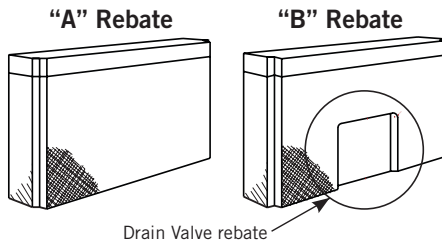

ILL2128-A

Se montati in modo non corretto possono causare problemi:

- Pannelli filtranti più spessi possono agganciarsi a componenti interni causando danni.
- Pannelli filtranti più spessi possono ostacolare il corretto funzionamento della valvola a galleggiante.
- Un posizionamento errato dei pannelli filtranti può causare un calo delle prestazioni del raffreddatore.
- Un montaggio non corretto può consentire all'acqua di bypassare il pannello e essere riportata nel flusso d'aria e nella canalizzazione.
- Il bypass acqua può causare danni ai componenti elettronici interni.

PROGRAMMA DI MANUTENZIONE

Voce di servizio	Controllare/ Regolare					Pulito					Sostituire				
	1	2	3	4	5	1	2	3	4	5	1	2	3	4	5
Sistema di distribuzione acqua															
Pannelli filtranti Chillcel (sostituire se necessario)															
Rondelle/Fermagli di fermo pannelli															
Serbatoio/Riserva acqua															
Filtro pompa															
Sonde idrauliche															
Rondelle di sistema, guarnizioni e o-ring (sostituire se necessario)															
Funzionamento valvola di scarico/imbuto di drenaggio															
Funzione componente															
Funzionamento pompa															
Funzionamento valvola di scarico															
Funzionamento motore															
Funzionamento dell'elettrovalvola															
Funzionamento comando a parete															
Funzionamento generale															
Punto impostazione livello acqua															
Tempo riempimento acqua															
Tempo scarico acqua															
Distribuzione acqua sui pannelli filtranti															
Flusso d'aria attraverso il sistema/uscite															
Condizione generale del prodotto (comprende il corretto montaggio di tutti i componenti e elementi - sostituire se necessario)															

N. di assistenza Data assistenza Tecnico di assistenza Azienda di assistenza

N.1

N.2

N.3

N.4

N.5

RISOLUZIONE DEI PROBLEMI

Sintomo	Causa	Azione
Odore sgradevole	Odore dai pannelli filtranti nuovi	<ul style="list-style-type: none"> Utilizzare la funzione 'Pad Flush' (lavaggio pannello) nel menu IMPOSTAZIONI del regolatore MagiQtouch per il lavaggio dei pannelli. Riempire il serbatoio, far funzionare la pompa per un breve periodo per lavare i pannelli filtranti, scaricare il serbatoio, ricaricare e ripetere più volte se l'odore persiste. L'odore scomparirà dopo varie ore di funzionamento.
Raffreddamento inadeguato	Pannelli asciutti	Assicurarsi che l'alimentazione acqua sia aperta. Quindi controllare il flusso d'acqua ai pannelli filtranti.
	Aperture di scarico insufficienti per aria condizionata	Garantire aperture di scarico sufficienti.
	Eccessiva umidità ambientale	Nei giorni d'estate in cui l'umidità ambientale è alta, il raffreddatore non ridurrà la temperatura tanto quanto nei giorni asciutti.
Il raffreddatore si accende e spegne (ON e OFF)	Guasto nel raffreddatore	Contattate il rivenditore autorizzato Seeley International o il numero di assistenza.

Se il regolatore invita a chiamare un centro di assistenza, contattare il rivenditore Seeley Internazionale autorizzato o il numero di assistenza riportato sul retro di questo manuale.

Importante! In caso di emergenza consigliamo di interrompere immediatamente l'uso dell'apparecchiatura e, se possibile, di isolare l'alimentazione elettrica e dell'acqua.

INSTRUÇÕES DE SEGURANÇA IMPORTANTES

**LEIA E GUARDE ESTAS
INSTRUÇÕES PARA
CONSULTAS POSTERIORES.**

**AVISO - PARA REDUZIR O
RISCO DE INCÊNDIO, CHOQUE
ELÉCTRICO OU FERIMENTOS
EM PESSOAS, OBSERVE O
SEGUINTE:**

A) Use esta unidade apenas da forma prevista pelo fabricante. Se tiver dúvidas, contacte o fabricante.

B) Antes da assistência ou limpeza da unidade, desligue a corrente eléctrica no painel de manutenção e bloqueie o meio de desligamento de manutenção para evitar que a alimentação seja desligada acidentalmente. Quando o meio de desligamento de manutenção não puder ser bloqueado, prenda firmemente um dispositivo de aviso saliente, como um rótulo no painel de manutenção.

Este refrigerador está equipado com um Controlador MagIQtouch ou MagIQcool. Consulte o manual separado fornecido com o Controlador MagIQtouch para obter instruções sobre o modo de instalar e operar este sistema. Para o Controlador MagIQcool, encontrará neste manual detalhes sobre a instalação e funcionamento.

PARA A EUROPA

Este aparelho pode ser utilizado por crianças com 8 anos ou mais e por pessoas com capacidades físicas, sensoriais ou mentais reduzidas ou com pouca experiência e conhecimento se tiverem recebido supervisão ou instruções relativas à utilização do aparelho de forma segura e se compreenderem os perigos envolvidos. As crianças não devem brincar com o aparelho. A limpeza e manutenção não devem ser feitas por crianças sem supervisão.

PARA A AUSTRÁLIA, NOVA ZELÂNDIA E OUTROS PAÍSES NÃO-EUROPEUS

Este aparelho não se destina a ser utilizado por pessoas (incluindo crianças) com capacidades físicas, sensoriais ou mentais reduzidas ou sem experiência e conhecimento, excepto se tiverem recebido supervisão ou instruções relativamente à utilização do aparelho por uma pessoa responsável pela sua segurança. As crianças devem ser vigiadas para se impedir que brinquem com o aparelho.

NOTAS IMPORTANTES:

Em áreas onde as temperaturas podem fazer com que os tubos de abastecimento de água congelem, deve-se providenciar um sistema de drenagem durante a instalação. Este sistema de drenagem tem de ser activado antes de ocorrerem condições de congelação, para evitar possíveis danos aos componentes do refrigerador.

Se o cabo de alimentação estiver danificado, tem de ser substituído por um agente de assistência da Seeley ou por alguém qualificado para evitar perigo.

Devem ser usados os novos conjuntos de mangueira fornecidos com o aparelho.

Não devem ser reutilizados conjuntos antigos de mangueira (de instalações anteriores).

Tal como com qualquer produto que tenha partes móveis ou esteja sujeito a desgaste, é **MUITO IMPORTANTE** fazer regularmente a manutenção e assistência ao mesmo. É essencial para a cobertura da garantia do seu produto cumprir todos os requisitos de manutenção e assistência estipulados no Manual do Utilizador. O cumprimento destes requisitos prolongará a vida do seu produto. Além disso, também é essencial para a cobertura da garantia que todos os itens no Calendário de Manutenção no Manual do

Utilizador sejam operados com a frequência indicada, por um técnico qualificado e licenciado, e que o Calendário de Manutenção seja devidamente preenchido (nomes, assinaturas, data e acção realizada) quando o item estiver concluído.

QUALQUER FALHA NO CUMPRIMENTO DOS REQUISITOS DE MANUTENÇÃO E ASSISTÊNCIA, E QUALQUER FALHA NO PREENCHIMENTO DO CALENDÁRIO DE MANUTENÇÃO, ANULARÃO A SUA GARANTIA.

ÍNDICE

FUNCIONAMENTO DO SEU REFRIGERADOR	1
FUNCIONAMENTO DO CONTROLADOR MAGIQTOUCH	1
MENU DE DEFINIÇÕES DO CONTROLADOR MAGIQTOUCH	1
Acerca do Aparelho	1
Temperatura Mín/Máx Definida	1
Modo Silencioso Nocturno	1
Drenagem Manual	1
Lavagem de Enchimentos	1
Drenar e Secar	1
Limpeza Automática (refrigeradores Breezair® apenas)	1
DEFINIÇÕES DO CONTROLADOR MAGIQCOOL	2
Modo manual	2
Modo automático	2
FUNCIONAMENTO DO CONTROLADOR MAGIQCOOL	2
Ligar o Refrigerador	2
Preparar para Arrancar	2
Modo Manual	2
Modo Automático	3
Arranque ou Paragem Retardados	3
Programação em Modo Manual	3
Programação em Modo Automático	4
Modo de Funcionamento	4
Modo de Drenagem (Refrigerador desligado)	5
GESTÃO DAS ÁGUAS	6
VÁLVULA DE DRENAGEM	6
SISTEMA DE PURGA CONTÍNUA	6
FALHAS ELÉCTRICAS	6
REGULAMENTAÇÃO SANITÁRIA	6
MANUTENÇÃO	7
Manutenção de Funcionamento de Ciclo Intensivo	7
MANUTENÇÃO SAZONAL	8
Pré-Estação	8
Fim da Estação	8
Comutador de Isolamento do Refrigerador	8
Canais de Distribuição de Água	8
REMOÇÃO DE ARMAÇÕES DE ENCHIMENTOS	9
POSIÇÕES DE ARMAÇÕES DE ENCHIMENTOS	9
CALENDÁRIO DE MANUTENÇÃO	10
RESOLUÇÃO DE PROBLEMAS	11

Olá e parabéns por ter comprado para sua casa um refrigerador por evaporação da Seeley.

Na Seeley International, fabricamos refrigeradores por evaporação com os materiais da melhor qualidade, tendo criado este produto para oferecer refrigeração econômica e sem problemas.

FUNCIONAMENTO DO SEU REFRIGERADOR

Para obter uma refrigeração ou ventilação eficiente, a habitação tem de ter suficientes aberturas de exaustão para o exterior do edifício.

Para ajudar o fluxo de ar, abra as janelas e portas que estiverem mais distantes da ventilação exterior em cada divisão. Nestas divisões, providencie uma abertura para exaustão com o dobro do tamanho do ventilador da divisão.

Quando o design do edifício impede uma exaustão adequada, deve-se ter em consideração a utilização de meios mecânicos de extração, tais como uma ventoinha de exaustão.

Há três formas principais para se obter refrigeração agradável de um refrigerador por evaporação.

- O refrigerador pode ser definido para frio a uma velocidade constante da ventoinha, independentemente da temperatura efectiva.
- O refrigerador pode ter uma temperatura-alvo, variando, nesse caso, a velocidade da ventoinha de forma a ficar o mais perto possível do alvo. (**Nota:** A humidade atmosférica pode limitar as temperaturas possíveis de se obter).
- O refrigerador pode ser definido para um modo de ventoinha única, providenciando apenas circulação de ar.

FUNCIONAMENTO DO CONTROLADOR MAGIQTOUCH



Consulte o Manual do Proprietário fornecido com o controlador para conhecer as instruções de funcionamento.

MENU DE DEFINIÇÕES DO CONTROLADOR MAGIQTOUCH

O seu Controlador MagIQtouch contém um menu de definições, que lhe dá acesso a informações sobre o seu refrigerador por evaporação e a funções extra, incluindo:

Acerca do Aparelho

Acesso a informações sobre os aparelhos instalados no seu sistema.

Temperatura Mín/Máx Definida

Pode alterar a temperatura mínima e máxima apresentada no seu botão deslizante, dependendo do intervalo de temperatura que desejar para o funcionamento do seu sistema.

Modo Silencioso Nocturno

Reduz a velocidade da ventoinha durante o período da noite para dormir tranquilamente.

Drenagem Manual

Desliga o refrigerador e drena o depósito.

Lavagem de Enchimentos

Desliga o refrigerador e acciona as bombas durante um período de tempo especificado. Use esta funcionalidade para lavar os enchimentos do refrigerador.

Drenar e Secar

Esta opção permite-lhe definir para cada dia o momento em que o refrigerador deverá drenar o depósito e accionar a ventoinha durante 1 hora.

Limpeza Automática (refrigeradores Breezair® apenas)

Selecione o intervalo de limpeza preferido (50 / 100 / 200 horas). Às 8h00, depois de chegar às horas de funcionamento programadas, o refrigerador drenará o depósito, enche-lo-á com água doce e accionará a bomba durante 5 minutos. Quando terminar, drena o depósito e volta para o modo de funcionamento anterior.

Nota: Existem algumas definições que estão bloqueadas e que são apenas para instaladores ou técnicos de assistência.

DEFINIÇÕES DO CONTROLADOR MAGIQCOOL

Os Controladores de Parede MagIQcool podem operar em modo manual ou automático.

Modo manual

O modo manual permite-lhe alterar definições para operar o refrigerador, tais como alterar velocidades da ventoinha, controlo de bombas e controlo de drenagem manual.

Modo automático

O modo automático permitirá o controlo termostático para definir temperaturas-alvo / definições de funcionamento. Tem a capacidade de programar tempos de retardamento para ON/OFF, permitindo que o refrigerador arranque ou desligue automaticamente passado um número de horas especificado.

O Controlador MagIQcool, monitorizará sempre o refrigerador para detectar avarias e apresentá-las no ecrã do controlador para sua referência.



FUNCIONAMENTO DO CONTROLADOR MAGIQCOOL

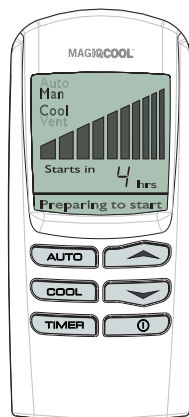

ILL2121-A

Ligar o Refrigerador

O controlo de parede pode ser ligado e desligado premindo o botão . O controlo de parede recordará a definição anterior em que estava quando o refrigerador foi usado pela última vez.

Preparar para Arrancar

Sempre que seleccionar o modo AUTO ou COOL em modo MANUAL, o refrigerador demorará alguns minutos para arrancar enquanto se enche com água e satura os enchimentos de refrigeração. O tempo diminuirá se o depósito estiver cheio ou se o refrigerador tiver sido desligado há pouco tempo.

Durante este tempo, piscará no ecrã o aviso "Preparar para Arrancar".

Modo Manual

Com o controlo de parede ligado, prima o botão até aparecer MAN no ecrã.

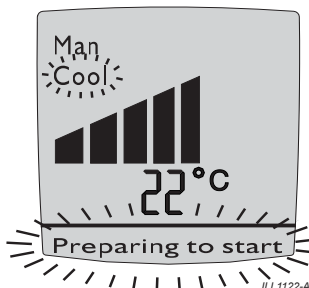

ILL1122-A

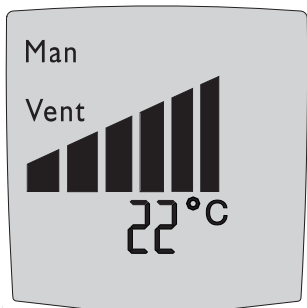

FUNCIONAMENTO DO CONTROLADOR MAGIQCOOL cont.

De seguida, poderá premir o botão  para alternar entre COOL e VENT (de onde sai ar fresco mas não arrefecido).



ILL1123-B

Quando tiver seleccionado COOL ou VENT, o controlo de parede manterá uma velocidade da ventoinha constante. Isto está indicado pelo gráfico de barras mostrado no ecrã.



Para aumentar ou diminuir a velocidade da ventoinha requerida, prima o botão  ou .

Modo Automático

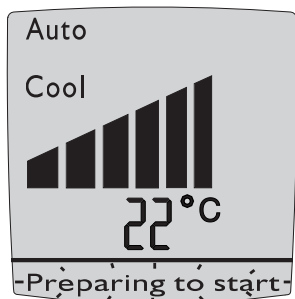
Para seleccionar o modo AUTO, prima o botão  até aparecer AUTO no ecrã.



ILL1124-A

Em modo AUTO, o refrigerador recordará a última definição usada. Prima o botão  se precisar de mais ar frio ou o botão  se precisar de menos. Porém, não altere a definição, até que a temperatura ambiente esteja estabilizada.





FUNCIONAMENTO DO CONTROLADOR MAGIQCOOL cont.

Arranque ou Paragem Retardados

O refrigerador pode ser programado para arrancar ou parar a uma hora especificada.



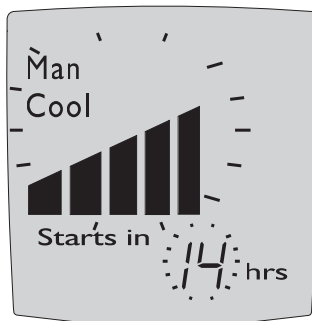

O tempo de arranque retardado só pode ser programado quando o refrigerador está OFF. Para programar o arranque do refrigerador e o seu funcionamento durante determinado número de horas, use a seguinte sequência:

Programação em Modo Manual

- (1)..... Prima o botão .
- (2)..... Prima o botão  até aparecer MAN no ecrã.
- (3)..... Prima o botão  ou  até aparecer no meio do ecrã a velocidade de ventoinha pretendida, mostrada pelas barras.









ILL1118-A

- (4)..... Prima o botão  para definir COOL ou VENT.
- (5)..... Prima o botão  e a hora de "starts in" começará a piscar. Use os botões  e  para seleccionar a hora pretendida.
- (6)..... Prima  novamente.



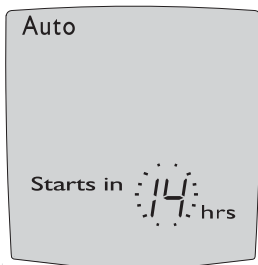

FUNCIONAMENTO DO CONTROLADOR MAGIQCOOL cont.

Programação em Modo Automático

- (1)..... Prima o botão .
 - (2)..... Prima o botão  até aparecer AUTO.
 - (3)..... Prima o botão  e a hora de "starts in" começará a piscar.
- Use o botão  ou  para seleccionar a hora.
- (4)..... Prima  novamente.



O tempo de paragem retardado só pode ser programado quando o refrigerador está ON. Isto é ideal se for dormir mas não quiser desligar logo o refrigerador. Para programar o tempo retardado durante o qual quer que o refrigerador pare, use a seguinte sequência:

- (1).....Selecione o botão  e a hora de "paragem" começará a piscar.
- Use os botões  e  para definir a hora pretendida.
- (2).....Prima  novamente.

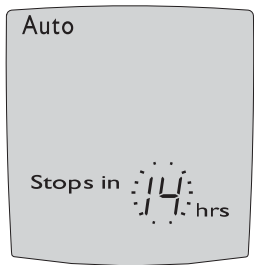

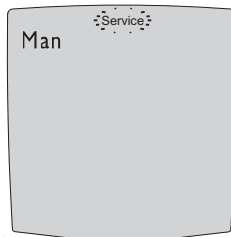

Modo de Funcionamento

Quando o controlo de parede reconhece uma avaria, aparece a palavra "Service" a piscar no ecrã.

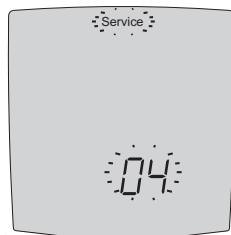

Quando aparecer "Service", poderá ser necessário ligar para o número de assistência no verso deste manual. Contudo, antes de o fazer, desligue o controlo de parede. Vai reparar num número a piscar na parte de baixo do ecrã. Este número indica a razão da necessidade de assistência.



Por favor, anote este número, depois prima o botão  para ligar novamente o refrigerador. Se, passado pouco tempo, aparecer novamente "Service" no ecrã, desligue o controlo de parede e verifique se o número que está a piscar é o mesmo. Se for o mesmo, verifique os seguintes possíveis problemas.

Em qualquer caso, recomendamos que todas as inspeções sejam feitas por um revendedor autorizado ou agente de assistência.

FUNCIONAMENTO DO CONTROLADOR MAGIQCOOL cont.

Se aparecer "02"

(1).....Verifique se a torneira de abastecimento de água para o refrigerador está aberta.



(2).....Verifique se o serviço local de abastecimento de água não foi temporariamente cortado na sua área.

Se aparecer "04"

(1).....Se o seu refrigerador tiver uma válvula de drenagem, verifique se a drenagem não está bloqueada.

Se nenhuma destas soluções resolver o problema, contacte o seu revendedor ou o número de assistência no verso deste manual. Tem de indicar o número a piscar que anotou.

Modo de Drenagem (Refrigerador desligado)

Se premir os botões  e  ao mesmo tempo durante 2 segundos, abrirá a válvula de drenagem e esvaziará a água no depósito. O controlo de parede apresentará "dr" no ecrã. A drenagem da água deixará o depósito limpo e seco até à próxima utilização.

GESTÃO DAS ÁGUAS

O seu refrigerador por evaporação estará equipado com um sistema WaterManager™ ou com um sistema de purga contínua. Verifique junto do seu revendedor qual o sistema que foi instalado.

WATERMANAGER™

Os refrigeradores por evaporação da Seeley estão equipados com a funcionalidade WaterManager™ que monitoriza automaticamente a qualidade da água no refrigerador.

O WaterManager™ drena parcialmente a água existente no refrigerador para que possa ser substituída por água doce só quando necessário. Assim sendo, poderá reparar que o seu refrigerador drena ocasionalmente. A frequência com que o WaterManager™ realiza esta operação depende da qualidade do abastecimento de água e da taxa de evaporação. Em áreas de água de má qualidade, o WaterManager™ operará com mais frequência pois tenta manter uma qualidade óptima de água no refrigerador. Isto maximiza o efeito de refrigeração e a vida dos enchimentos de refrigeração.

O WaterManager™ permite-lhe especificar definições de salinidade elevada ou baixa. A definição de baixa salinidade é usada em circunstâncias específicas apenas. Recomendamos-lhe que fale com o seu revendedor antes de ajustar esta definição.

A definição de elevada salinidade foi concebida para o refrigerador funcionar a um nível de salinidade máximo, compatível com um tempo normal de vida útil. Também resulta num uso mínimo de água.

Nota: A água de saída com salinidade elevada pode ser usada em plantas de jardim com tolerância à salinidade, mas não em relva ou plantas sensíveis ao sal.

A predefinição de fábrica do WaterManager™ é HI. Para áreas que operem com água de furo, o WaterManager™ deve ser desligado. Isto desactivará o circuito de medição de salinidade e simplesmente drenará o depósito a cada 65 minutos de funcionamento.

VÁLVULA DE DRENAGEM

O sistema WaterManager™ é instalado com uma válvula de drenagem e acompanhado pelas sondas de salinidade do WaterManager™. Quando o nível de salinidade da água do depósito atinge um nível predefinido, o WaterManager™ abrirá a válvula de drenagem e libertará água salgada. Será então acrescentada água doce, diluindo quaisquer minerais ou sais acumulados. O WaterManager™ continuará a monitorizar e drenar água conforme for necessário.

Em alternativa, o refrigerador pode ser definido para drenar água salgada a um período predefinido de tempo de funcionamento da bomba. Isto pode ser definido mudando o selector do método de controlo de salinidade através dos ecrãs de definições do refrigerador.

Nota: Quando o depósito do refrigerador está vazio e o refrigerador é ligado novamente, o funcionamento da ventoinha será retardado enquanto o depósito é reabastecido e os enchimentos são saturados.

SISTEMA DE PURGA CONTÍNUA

Durante o funcionamento, o sistema de purga drenará pequenas quantidades de água. Isto garante que é continuamente acrescentada água doce para diluir acumulações de sal na água causadas pela evaporação. Isto ajuda a manter o refrigerador de ar em bom estado e a garantir um desempenho óptimo. A taxa de purga dependerá das condições de funcionamento locais e será definida pelo instalador.

FALHAS ELÉCTRICAS

Depois de uma falha eléctrica, o Controlador MaglQtouch pedir-lhe-á que introduza a data e a hora. Se a opção REINÍCIO AUTOMÁTICO estiver ligada no menu DEFINIÇÕES, as seguintes acções deverão ocorrer:

Se o refrigerador tiver funcionado em modo MANUAL da última vez, reiniciará automaticamente apenas depois de a data e hora serem confirmadas.

Se o refrigerador tiver funcionado em modo PROGRAM da última vez, reiniciará automaticamente, mesmo antes de a hora e data terem sido definidas, de acordo com a última hora registada antes da falha eléctrica.

REGULAMENTAÇÃO SANITÁRIA

Em algumas regiões, as normas exigem que os refrigeradores de ar por evaporação tenham assistência em intervalos específicos.

MANUTENÇÃO

AVISO! Se o seu refrigerador estiver montado no telhado, sugerimos que qualquer manutenção ou verificação seja realizada por um revendedor autorizado ou agente de assistência da Seeley International. Subir ao telhado pode ser perigoso e pode resultar em ferimentos para si e danos nos seus bens.

Para obter acesso ao refrigerador, consulte a secção de Remoção de Armações de Enchimentos. Para refrigeradores LCS/TBS e TBSI, consulte a secção de Posições de Armações de Enchimentos quando reinstalar os enchimentos.

O cumprimento do Calendário de Manutenção é essencial para garantir que o refrigerador funcionará de forma eficiente durante muitos anos. As seguintes páginas destacam os requisitos de manutenção adequados para garantir que o seu refrigerador continua a funcionar de forma eficiente.

Requeremos que os seguintes componentes e o funcionamento dos mesmos sejam inspeccionados depois do primeiro ano, e depois a cada 2 anos para fins domésticos, ou anualmente para fins comerciais, conforme o Calendário de Manutenção. Consulte a lista de verificação completa.

- Canais de distribuição de água.
- Bomba.
- Válvula de drenagem.
- Solenóide e filtro/uniões associados.
- Operação do motor da ventoinha.
- Válvula de flutuador.
- Sondas de salinidade, etc.

O Calendário de Manutenção deve ser seguido antes do Verão. É importante ter em conta que todos os refrigeradores por evaporação têm componentes que podem precisar de substituição periódica (por ex.. enchimento de filtros, mangueiras, O-rings, etc.).

Nota: O incumprimento do Calendário de Manutenção afectará a cobertura da sua garantia.

Nota: O cumprimento do Calendário de Manutenção poderá ter que ser mais frequente em situações ambientais adversas ou quando o aparelho estiver instalado em aplicações não domésticas. Consulte o instalador ou o pessoal de assistência para determinar se é necessária uma assistência mais frequente.

Manutenção de Funcionamento de Ciclo Intensivo

Para refrigeradores que funcionem continuamente durante mais de 12 horas por dia, ao longo do ano, é necessário o seguinte programa de manutenção:

Manutenção de 6 meses:

- Inspeccione o refrigerador e verifique a bomba, a válvula de drenagem (se tiver), a solenóide e o motor da ventoinha.
- Verifique os enchimentos e substitua-os conforme necessário.
- Verifique e limpe o depósito e o filtro da bomba.

Manutenção de 12 meses:

- Substitua a ventoinha de plástico e a pinça do motor e verifique o eixo do motor para ver se existe desgaste.

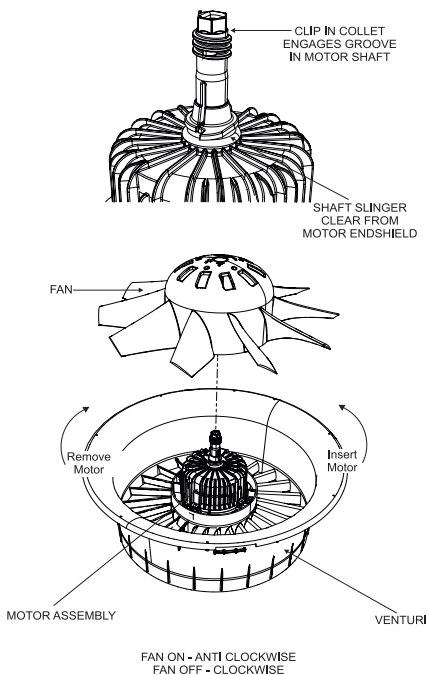

ILL1897-A

MANUTENÇÃO SAZONAL

A Manutenção Sazonal só é requerida se tiver um refrigerador equipado com um sistema de purga. Se o seu refrigerador tiver uma válvula de drenagem, não é necessária a Manutenção Sazonal.

As acções de Manutenção Sazonal têm de ser levadas a cabo antes e depois do Verão.

Pré-Estação

1. Remova as armações de enchimentos.
2. Assegure-se de que a alimentação eléctrica está desligada no comutador de isolamento dentro do refrigerador.
3. Lave cuidadosamente as armações de enchimentos para remover qualquer acumulação de sujidade durante o Inverno.
Nota: Não lave os enchimentos com jacto de água a elevada pressão. Se os enchimentos estiverem cheios de sal, substitua-os.
4. Verifique se existem fugas de água. Verifique o funcionamento da válvula de flutuador.
5. Ligue o abastecimento de água ao refrigerador.
6. Ligue o comutador de isolamento.
7. Reinstale as armações de enchimentos.
8. Coloque o refrigerador a funcionar.

AVISO! Assegure-se de que as armações de enchimentos estão instaladas quando operar o refrigerador.

Fim da Estação

1. Desligue o abastecimento de água ao refrigerador.
2. Remova as armações de enchimentos.
3. Desligue a alimentação eléctrica no comutador de isolamento dentro do refrigerador.
4. Inspeccione e limpe os canais da bandeja de pulverização de água por baixo da tampa.
5. Drene o depósito.
6. Limpe completamente o depósito, o filtro da bomba e a sonda de salinidade (se tiver).
7. Se tiver uma válvula de drenagem, vai drenar automaticamente. Se tiver um tubo de purga, remova-o do depósito conforme mostrado abaixo. Mantenha o O-ring num lugar seguro para usar posteriormente.

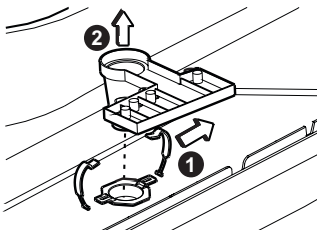

ILL1141-A

8. Reinstale as armações de enchimentos.

Comutador de Isolamento do Refrigerador

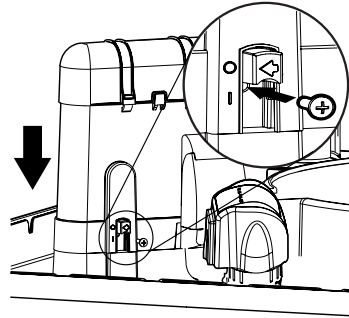

ILL1060-C

Canais de Distribuição de Água

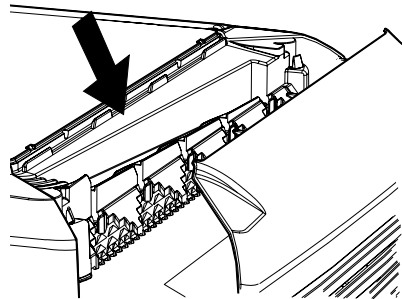

ILL1103-B

REMOÇÃO DE ARMAÇÕES DE ENCHIMENTOS

Introduza a ponta de uma chave de fendas plana na ranhura conforme mostrado e levante até desengatar.

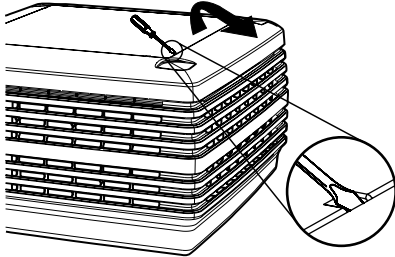

ILL974-B

Segure na armação de enchimento e puxe-a para si até as fixações laterais internas desengatarem.

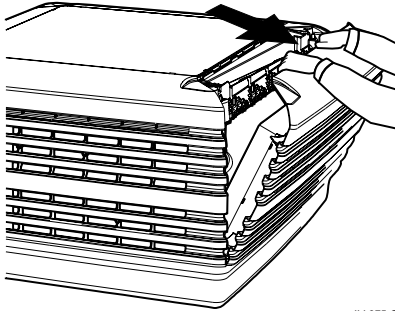

ILL975-C

Rode a armação de enchimento para fora e levante-a. Tenha cuidado para não danificar o enchimento.

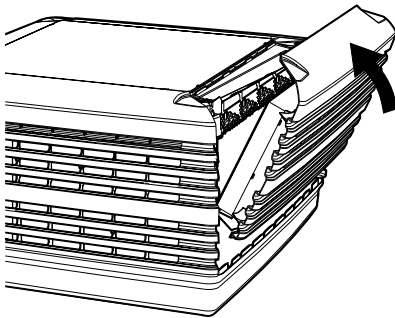

ILL976-D

POSIÇÕES DE ARMAÇÕES DE ENCHIMENTOS

Todos os enchimentos Chillcel Super Frios para os refrigeradores LCS/TBS ou TBSI têm os bordos laterais rebaixados para proporcionar uma folga para colunas de canto. Tenha em atenção a posição requerida para o enchimento com o rebaixamento da Válvula de Drenagem (Rebaixamento "B").

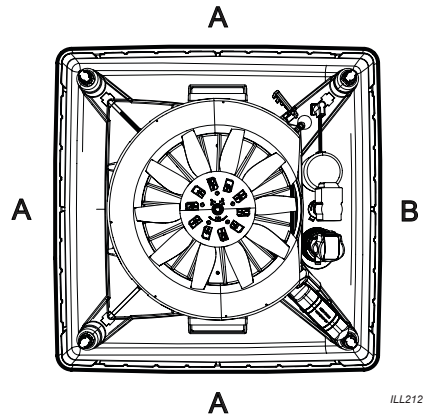
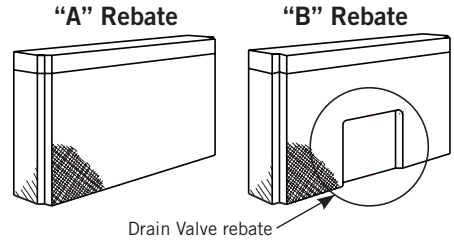

ILL2128-A

Se estiverem mal instalados podem causar problemas:

- Enchimentos mais grossos podem prender-se em componentes internos, provocando danos.
- Enchimentos mais finos podem impedir o funcionamento correcto da válvula de flutuador.
- O posicionamento incorrecto de enchimentos pode prejudicar o desempenho do refrigerador.
- Uma instalação incorrecta pode permitir que a água se desvie do enchimento e seja transportada para a ventilação e condutas.
- O desvio de água pode causar danos em componentes electrónicos internos.

CALENDÁRIO DE MANUTENÇÃO

Item de Manutenção	Verificar/Ajustar					Limpar					Substituir				
	1	2	3	4	5	1	2	3	4	5	1	2	3	4	5
Sistema de Distribuição de Água															
Enchimentos Chillcel (substituir, conforme for necessário)															
Arruelas/Pinos de Retenção de Enchimentos															
Depósito/Reservatório de Água															
Filtro da Bomba															
Sondas de Água															
Arruelas, Vedantes e O-rings do Sistema (substituir, conforme for necessário)															
Funcionamento da Válvula de Drenagem/Tubo de Purga															
Função do Componente															
Funcionamento da bomba															
Funcionamento da válvula de drenagem															
Funcionamento do motor															
Funcionamento da solenóide															
Funcionamento do controlo de parede															
Funcionamento Geral															
Ponto de Referência do Nível de Água															
Tempo de Abastecimento de Água															
Tempo de Drenagem de Água															
Distribuição de Água nos Enchimentos															
Fluxo de Ar através do Sistema/Saídas															
Estado geral do produto (inclui instalação correcta de todos os componentes e itens - substituir, conforme for necessário)															

Assistência N.º	Data da Assistência	Técnico de Assistência	Empresa de Assistência
N.º 1
N.º 2
N.º 3
N.º 4
N.º 5

RESOLUÇÃO DE PROBLEMAS

Sintoma	Causa	Acção
Odor desagradável	Odor dos enchimentos novos	<ul style="list-style-type: none"> Use a função 'Lavagem de Enchimento' no menu DEFINIÇÕES do seu Controlador MagiQtouch para lavar os enchimentos. Encha o depósito, ponha a bomba a funcionar durante um período de tempo curto para lavar enchimentos, drenar o depósito, reabastecer e repetir várias vezes se o odor persistir. O odor desaparecerá passadas algumas horas de funcionamento.
Refrigeração inadequada	Enchimentos secos	Assegure-se de que o abastecimento de água está ligado. Depois, verifique o fluxo de água para os enchimentos.
	Aberturas de exaustão insuficientes para ar condicionado	Garanta aberturas de exaustão suficientes.
	Humidade ambiente excessiva.	Em dias de Verão, se a humidade atmosférica for elevada, o refrigerador não reduzirá a temperatura tanto como nos dias mais secos.
O refrigerador liga-se e desliga-se	Avaria no refrigerador	Contacte o seu revendedor autorizado da Seeley International ou ligue para o número de assistência.

Se o seu controlador indicar que deve ligar a um agente de assistência, contacte o seu revendedor autorizado da Seeley International ou ligue para o número de assistência no verso deste manual.

Importante! Numa emergência, recomendamos-lhe que deixe imediatamente de operar o aparelho, e se aplicável, isole a ligação elétrica e o abastecimento de água.

When your product requires servicing, please
quote the cooler serial and model number



Service

For Australia contact 1-300-650-644
For outside Australia contact your local dealer
seeleyinternational.com

MANUFACTURED BY: SEELEY INTERNATIONAL PTY LTD
112 O'SULLIVAN BEACH RD, LONSDALE SA, 5160. AUSTRALIA

IMPORTED BY: SEELEY INTERNATIONAL (EUROPE) LTD
UNIT 11 BYRON BUSINESS CENTRE DUKE STREET,
HUCKNALL NOTTINGHAM, NG15 7HP UNITED KINGDOM

SEELEY INTERNATIONAL (AMERICAS) LTD
1002 S 56TH AVENUE, SUITE # 101
PHOENIX, AZ 85043, USA

SEELEY INTERNATIONAL (AFRICA) PTY LTD
6 WITTON ROAD, FOUNDERSVIEW SOUTH,
MODDERFONTEIN 1609, GAUTENG, SOUTH AFRICA

It is the policy of Seeley International to introduce continual product improvement.
Accordingly, specifications are subject to change without notice.
Please consult with your dealer to confirm the specifications of the model selected.

865199-A



AU EU US 1603

seeleyinternational.com